

TIME BOOT mini

RSC-MT4HS

(FW : 1.00C用)

詳細版

■ 取扱説明書 ■

明京電機株式会社

## ご購入ありがとうございます

弊社リブーターTIME BOOT mini (RSC-MT4HS) をご購入いただき誠にありがとうございます。

TIME BOOT mini (RSC-MT4HS) (以下、本装置または本製品と省略) はネットワーク経由でシステム機器の制御/管理をする自動電源制御装置です。4個の100VAC電源を個別に遠隔制御/管理できます。PINGによる死活監視に加えて、年間スケジュール機能をご利用になれます。

本装置が皆様の所有されるネットワークシステムにおいて、有効かつ有用なツールとして機能することを願っております。

### この取扱説明書を必ずお読みください

本書はセットアップ手順と、操作、設置、安全の確保などのための手順が記載されています。

ご使用前に、必ず本書をお読みください。

### 付属品一覧

本製品には次の付属品が同梱されています。必ずご確認ください。

1. セットアップガイド 兼 保証書
2. 2P/3P変換プラグ

### ●本製品で利用しているソフトウェアライセンスについて●



本製品では以下のオープンソースソフトウェアを利用しています。これらのオープンソースソフトウェアについては、リンク先のライセンス条件に示されたライセンス条件と免責規定が適用されます。

- [OpenSSH \(5.1p1\) のライセンス条件へのリンク](#)
- [OpenSSL \(0.9.8i\) のライセンス条件へのリンク](#)

## 安全上のご注意



この取扱説明書での表示では、本装置を安全に正しくお使いいただくために、いろいろな絵表示をしています。その表示と意味は以下のようになっています。本文をよくお読みいただき、内容をよくご理解の上、正しくご使用ください。

### 注意喚起シンボルとシグナル表示の例

 警告	誤った取り扱いをすると、人が死亡または重傷を負う可能性が想定される内容を示しています。
 注意	誤った取り扱いをすると、人が傷害を負う可能性が想定される内容、及び物的損害*の発生が想定される内容を示しています。

※物的損害とは家屋家財および家畜ペットにかかわる拡大損害を示します。

### 図記号の例

 分解・改造禁止	⊘は、禁止（してはいけないこと）を示します。 具体的な禁止内容は ⊘ の中や近くに絵や文章で示します。 左図の場合は「分解・改造の禁止」を示します。
 電源プラグを抜く	●は、強制（必ずすること）を示します。 具体的な強制内容は、●の中や近くに絵や文章で示します。左図の場合は「差し込みプラグをコンセントから抜くこと」を示します。

# 警告

## ●万一異常が発生したら、電源プラグをすぐに抜く！

煙、変な音、においがするなど、異常状態のまま使用しないでください。火災や感電の原因となります。このようなときは、すぐに電源プラグを抜いてお買い上げの販売店や弊社にお問い合わせください。



電源プラグを抜く

## ●AC100V（50または60Hz）以外の電源電圧では使用しない

表示された電源電圧（交流100V）以外の電圧で使用しないでください。特に110Vを越える電圧では製品を破壊するおそれがあり、火災の原因となりますので、絶対に接続しないでください。



交流100V

## ●本装置の電源アースあるいはFG端子を接地する

本装置の電源プラグのアースあるいはFG端子を接地してください。感電や故障の原因となります。



アース接地

## ●本装置後面のACコンセントは15Aまで

本装置後面のACコンセントは、供給できる容量の合計は最大で15Aです。合計15Aを越えて使用しないでください。火災や故障の原因となります。



最大容量15Aまで

## ●たこ足配線をしない

本装置の電源は、家庭用電源コンセントから直接取ってください。本装置のACコンセントに、電源用テーブルタップなどを接続して使用しないでください。火災や故障の原因となります。



たこ足配線禁止

## ●電源コードを大切に

コードに重いものを載せたり、熱器具に近づけたりしないでください。コードが損傷し火災や感電、故障の原因となります。また、コードを加工したり無理に曲げたり引っ張ったりすることも、火災や感電の原因となるのでおやめください。コードが傷んだ場合はお買い上げの販売店、または弊社までご相談ください。



コードを乱暴に扱わない

## ●極めて高い信頼性や安全性が必要とされる機器に接続しない

本装置はパソコン及びパソコン周辺機器と接続する用途に設計されています。人命に直接関わる医療機器などの極めて高い信頼性または安全性が必要とされる機器には接続しないでください。



パソコン機器専用

●ぬれた手で本装置や電源プラグにさわらない

ぬれた手で本装置の操作を行なわないでください。ぬれた手で電源プラグを抜いたり、差し込んだりしないでください。感電の原因となることがあります



ぬれた手でさわらない

●本装置の上や近くに水などの液体を置かない

本装置に水などの液体が入った場合、火災、感電、故障などの原因になります。



液体を近くに置かない

●異物を入れない

製品に、金属類や燃えやすいものが入ると、火災や感電の原因となります。万一異物が入った場合はすぐに電源を切り、電源プラグをコンセントから抜いて、お買い上げの販売店、または弊社までご相談ください。



内部に異物を入れない

●ヘアースプレーなどの可燃物を本装置の上や近くに置いたり、使用したりしない

スイッチの火花などで引火して火災の原因になることがあります。



可燃物禁止

●雷が鳴り出したら製品や電源プラグに触れない

感電の原因となります。本装置には、落雷用保護回路がありますが、FG端子を接地して、アースされた状態でないと十分な効果を発揮しませんのでご注意ください。



雷のときは、触れない

●分解したり改造したりしない

内部には電圧の高い部分がありますので、カバーをはずして内部の部品に触ったり、製品を改造したりしないでください。火災や感電、故障の原因となります。



分解・改造禁止

●製品を落したりして破損した場合は

そのまま使用すると火災や感電、故障の原因となります。電源プラグをコンセントから抜き、前面のコネクタをすべて抜いて、お買い上げの販売店、または弊社までお問い合わせください。



電源プラグを抜く

●専用の温度センサーを必ず使用してください。

TEMP1には、弊社温度センサー（RP-TS004）以外差し込まないでください。



専用温度センサー

●火災・感電・事故・傷害の発生する危険がある機器は、遠隔制御機能を利用しない  
遠隔制御機能を利用する場合は、遠隔操作での突然の稼働により火災・感電・事故・  
傷害の発生する危険がある機器は接続しないでください。特に、電気ストーブや電熱  
器など熱を発生するものは、火災の原因となりますので絶対に接続しないでくださ  
い。また、通信回線の故障などにより遠隔制御が行えなくなった場合でも、安全状態  
が維持されるように、連続運転可能な機器のみ接続してください。接続される機器の  
安全性に関しては、接続される機器のUSB等のアウトレットにも遠隔操作によって  
危険がないことを確認して下さい。本機に接続される機器は、必ず、本機の近傍にあ  
り、本機の近傍にいる人が危険を感じた場合、機器の電源プラグを容易に外せるよう  
にしてください。



遠隔制御禁止

## 注意

●電源プラグを抜くときは電源コードを引っ張らない

電源プラグを抜くときは必ずプラグを持って抜いてください。  
コードを引っ張って抜くと傷がつき、火災や感電の原因となることがあります。



コードを引っ張らない

●風通しの悪いところに置かない

製品を密閉された場所に置かないでください。熱がこもり、やけどや火災、故障の  
原因となることがあります。



風通しの悪い場所禁止

●温度が高くなるところに置かない

直射日光の当たるところや熱器具の近くなど、高温になるところに置かないでく  
ださい。やけどや火災、故障の原因となることがあります。



温度が高い場所禁止

●お手入れのときは

本装置の本体が汚れた場合は、柔らかい布に水または中性洗剤を含ませ、よく絞っ  
てから軽く拭いてください（絶対に、電源プラグやコネクタなどの接続部をこの方  
法で拭かないでください）。薬品類（ベンジン・シンナーなど）は使わないでくだ  
さい。変質・変色する場合があります。本体に接続されている電源プラグやコネク  
タなどの接続部のお手入れは、電源プラグやコネクタを抜いて、機器を傷つけない  
よう軽く乾拭きしてください。いずれの場合も、必ず本装置の電源プラグをコンセ  
ントから抜き、本装置に接続されている電源プラグやコネクタ類も全て抜いてか  
ら行ってください。感電や故障の原因となることがあります。



電源プラグ  
を抜く

●湿気やほこりの多いところに置かない

湿気やほこりの多い場所や調理台、加湿器の近くなど、油煙や湯気があたるような  
場所に置かないでください。火災や感電の原因となることがあります。



湿気・ほこり禁止

●逆さまに設置しない

本装置を逆さまに設置しないでください。また、布等でくるんだ状態での使用もおやめください。特に、ビニールやゴム製品が接触している状態での使用はおやめください。火災や故障の原因となることがあります。



逆さま禁止

●電源プラグとコンセントの定期点検を

電源プラグとコンセントは長時間つないだまましていると、ほこりやちりがたまり、そのままの状態で使用を続けると、火災や感電の原因となることがあります。定期的な清掃をし、接触不良などを点検してください。



定期点検

●DIPスイッチの操作に金属製のもの、鋭利なものを使用しない

DIPスイッチのレバーを操作する時には、先端が丸みのある柔らかい木製のものを使用してください。硬い金属製のもの、鋭利なものを使用すると、レバーを破損してしまったり、接点部の接触に支障をきたしてしまったりする恐れがあります。



DIPスイッチ操作

●本装置は日本国内のみで使用

国外での使用は、電源電圧などの問題により、本装置が故障することがあります。



国内のみ使用

●不安定な場所やお子様の手の届く所には置かない

ぐらついた台や本装置より面積が小さいものの上や傾いた所、また衝撃や振動の加わる所など、不安定な場所やお子様の手の届く所に置かないでください。落ちたり倒れたりしてけがや故障の原因となります。



不安定な場所禁止

●ラジオやテレビなどのすぐ近くに置かない

ラジオやテレビなどのすぐ近くに置きますと受信障害を与えることがあります。



ラジオ、テレビの近く禁止

●データの保存について

データの通信を行なう際には、あらかじめデータのバックアップを取るなどの処置を行なってください。回線や本装置の障害によりデータを消失するおそれがあります。



バックアップ

●花びんやコップ、植木鉢、小さな金属物などを本装置の上に置かない

内部に水や異物が入ると、火災や感電の原因となります。万一、水などが内部に入ったときは、すぐに電源プラグをコンセントから抜いてください。



上にものを置かない

●踏み台にしない

本装置の上に乗らないでください。倒れたりしてけがや故障の原因となることがあります。



踏み台禁止

---

**注記** 本製品は内部でSG（信号グランド）とFG（フレームグランド）が接続されています。

# 目次

安全上のご注意.....	3
目次.....	9
第1章 はじめに.....	11
1. 機能概要.....	12
2. 各部の名称と機能.....	13
3. DIPスイッチの設定.....	14
4. LED表示について.....	15
第2章 設置・取付.....	16
1. 設置・取付.....	17
2. ラックへの取付.....	17
3. 固定方法.....	17
第3章 初期設定.....	18
1. 初期設定.....	19
[1] 使用条件の確認と同意.....	19
2. 初期化の方法.....	21
3. 一斉電源制御受付.....	22
[1] 受付状態設定方法.....	22
[2] 受付状態解除方法.....	23
第4章 Webブラウザでの設定、制御.....	24
1. ログイン.....	25
[1] IPアドレスを固定にして利用する場合.....	25
[2] RPCサーチソフトを利用する場合.....	27
2. 設定項目.....	28
[1] システム設定.....	28
[2] ネットワーク設定.....	43
[3] 監視設定.....	54
[4] スケジュール設定.....	62
[5] システム情報.....	69
[6] 簡易説明.....	70
3. 状態表示項目.....	71
[1] 簡易情報表示.....	71
[2] 詳細状態表示.....	72
[3] イベントログ.....	75
4. 電源制御.....	76
[1] 電源制御.....	76
[1]-1 接点制御.....	77
[2] 仮想制御.....	77
[3] 一斉電源制御.....	78
5. CPUリセット.....	79
第5章 その他の設定.....	80
1. TELNETによる設定.....	81
[1] TELNETコマンドによる設定.....	81
2. ターミナルソフトによる設定.....	83
第6章 その他の制御.....	84
1. TELNET接続による制御.....	85
[1] TELNET接続による制御.....	85

2. シリアルからの制御.....	86
3. モデムからの制御.....	87
4. メールからの制御.....	88
5. WEBコマンドからの制御.....	89
第7章 ログイン機能.....	90
1. ログイン機能の設定・表示.....	91
[1] ログ制御変数のビット構成.....	91
[2] ログ表示コマンド.....	92
[3] ログの表示形式.....	92
[4] 記録ログ一覧表.....	93
第8章 シャットダウンスクリプト.....	94
1. スクリプト仕様について.....	95
[1] スクリプトの基本動作.....	95
[2] 設定.....	95
[3] ログ.....	95
[4] エラー処理.....	96
[5] テキスト仕様.....	96
[6] PING確認について.....	98
第9章 無停電電源装置(UPS)との連携.....	99
1. 本機と無停電電源装置(UPS)の接続.....	100
2. 機器設定.....	100
第10章 SNMPについて.....	102
1. SNMPについて.....	103
2. 機器設定.....	103
3. MIBについて.....	105
第11章 ネットワーク稼働監視.....	106
1. 機器設定.....	107
2. RPC-EYE v3の利用.....	108
第12章 仕様一覧.....	109
■ 変数一覧表.....	110
■ ログ一覧表.....	118
■ 制御コマンド一覧表.....	120
■ 仕様一覧表.....	123
■ 接点入出力インターフェース.....	124

第1章  
はじめに

# 1. 機能概要

本装置には以下の機能があります。

- 1) 4個の100VAC電源を個別に制御/管理
- 2) 通信による電源制御
  - WEBからの電源制御と設定
  - SSH/TELNETからの電源制御と設定
- 3) シリアルからの電源制御と設定
- 4) スケジュールによる制御
  - 年間スケジュールによる電源制御
- 5) 監視機能
  - 電源状態の監視
  - ICMPによる死活監視 (PING監視)
  - ハートビートによる監視
  - 温度状態の監視 (要オプション: RP-TS004)
- 6) 無停電電源装置 (UPS) との連携によるシャットダウン処理
- 7) 各デバイスへの遅延電源投入
  - 本体電源投入時に、指定した順番、タイミングによる各デバイスの起動
- 8) メールによる制御や通知
- 9) センター通知機能
  - 電源状態と死活監視状態をセンターへ通知
  - RPC-EYE v3への通知 (別売ソフト)
- 10) SNMPエージェント機能
- 11) 通信による遠隔バージョンアップ
- 12) 通信中継機能 (TELNET通信)
  - TELNETクライアント, シリアルコンソールとして通信
- 13) マジックパケットによる起動
- 14) スクリプト通信によるOSのシャットダウン

## 2. 各部の名称と機能

### フロントパネル

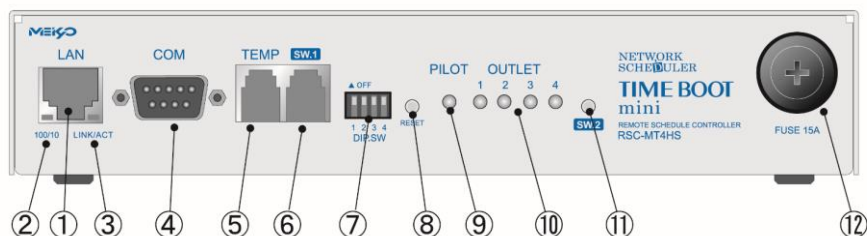

### リアパネル

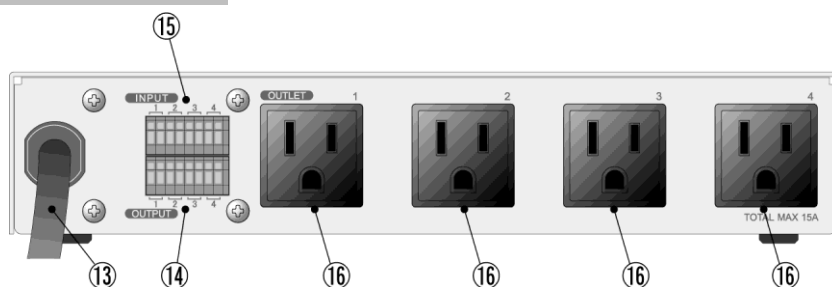

① LAN	LANケーブル（8ピンRJ45）を接続します。
② 100/10 LED	LANの通信速度を表示します。
③ LINK/ACT LED	通信状態を表示します。
④ COM	初期設定用及びUPS及びモデム・シリアル接続用通信ポートとして使用します。
⑤ TEMP	温度センサーを接続します。
⑥ SW.1	リモートスイッチを接続します。
⑦ DIPスイッチ	運用や初期化など各種モードの切替に使用します。
⑧ RESETスイッチ	出力電源に影響を与えずにCPUを初期化します。
⑨ PILOT LED	本体に電源が投入されている場合に点灯します。
⑩ OUTLET LED	ACアウトレットの電源出力状態を表示します。
⑪ SW.2	リモートスイッチと同じ動作をします。
⑫ FUSE	ガラス管ヒューズ15Aを使用します。
⑬ 電源コード	商用電源、UPSなどに接続します。
⑭ OUTPUT	無電圧出力端子を接続します。（4端子）
⑮ INPUT	無電圧入力端子を接続します。（4端子）
⑯ ACアウトレット	デバイスの電源コードを接続します。

**注意** TEMPには弊社温度センサー（RP-TS004）以外差し込まないでください。また、温度センサーを差し込んでいない時は「温度センサー」を「無効」にしておいてください。

### 3. DIPスイッチの設定

DIPスイッチの機能（OFFは「上」、ONは「下」を意味します。）

NO.	状態	モード
1	OFF	運転モード
	ON	UPS（接点信号式）連携運転モード、中継機能専用モード、初期化
2	OFF	運転モード
	ON	中継機能専用モード
3	OFF	運転モード
	ON	メンテナンスモード、初期化
4	OFF	OFFに固定
	ON	未使用

DIPスイッチの設定

DIPスイッチNO.		1	2	3	4
通常運転時	OFF	■	■	■	■
	ON				
UPS連携運転時	OFF		■	■	■
	ON	■			
初期設定時	OFF	■	■		■
	ON			■	
初期化時	OFF		■		■
	ON	■		■	
中継機能専用モード	OFF			■	■
	ON	■	■		

\* 中継機能専用モードでは、シリアルからのコマンドを受け付けなくなります。

#### 注意

DIPスイッチのレバーを操作する時には、金属製のものや鋭利なものを使用せず、先端が丸みを帯びている木製のものを使用してください。

DIPスイッチを操作するときは、本体のACアウトレットから全デバイスを取り外してください。

DIPスイッチ操作また設定終了後は、必ず、本体前面のRESETスイッチを押してください。誤動作する恐れがあります。

初期設定は、第3章「初期設定」、「初期化の方法」を参照にして設定してください。

## 4. LED表示について

本体には3種類のLEDが装備されています。

### 1) LINK/ACT 100/10 LED

通信状態を表示します。

LED	LED点灯状態	状態
LINK/ACT LED	点灯	リンク時
	消灯	データ受信時（連続データでは点滅）
100/10 LED	点灯	100BASE-TXでリンク時
	消灯	10BASE-Tでリンク時

### 2) PILOT LED

本体に電源投入されている場合、グリーンが点灯します。

全アウトレットの死活監視レポート回数合計が設定値を越えたらグリーンが点滅します。

（初期値は12回）

メール受信サーバーへのアクセスエラー時は、グリーンが点滅します。

### 3) OUTLET LED

① ACアウトレットの電源出力状態を表示します。

ONの場合 : 点灯

OFFの場合 : 消灯

② OFF遅延中、1秒点滅

③ 死活監視

1. 死活監視の動作が「リポート」または「ログのみ」の場合

（ア）死活監視異常中（出力ON）は、2秒点灯→0.25秒消灯→2秒点灯

（イ）死活監視スタート後、全てのPING監視対象から応答を確認するまでの間、1秒点灯→0.25秒消灯を繰り返し、その後点灯します。（出力はON）

2. 死活監視の動作が「ON」の場合

（ア）死活監視異常中（出力ON）は、2秒点灯→0.25秒消灯→2秒点灯

（イ）死活監視スタート後、全てのPING監視対象から応答を確認するまでの間、1秒消灯→0.25秒点灯を繰り返し、その後消灯します。（出力はOFF）

3. 死活監視の動作が「OFF」の場合

（ア）死活監視スタート後、全てのPING監視対象から応答を確認するまでの間、1秒点灯→0.25秒消灯を繰り返し、その後点灯します。（出力はON）

「ON」「OFF」の設定はブラウザや制御UTYからは行えません。変数 [debOWdogAction] を直接変更する必要があります。

## 第2章 設置・取付

## 1. 設置・取付

以下の手順で設置します。

- 1) 本体を設置場所に置きます。設置場所は、単相100VAC/15A以上のコンセントに直接差し込める場所で本体背面に電源プラグが、差し込める位置であることを確認します。
- 2) 本体前面のLAN用コネクタにLANケーブルを接続します。
- 3) 本体の電源コードをコンセントに接続します。

**注意** 本装置を逆さまに設置しないでください。火災や故障の原因となることがあります。

## 2. ラックへの取付

以下の手順でラックに取り付けます。

- 1) ラック・キャビネットにプレートを取り付けます。  
プレートはラックサイズに合った一般市販品をご用意ください。
- 2) ラック・キャビネットに本装置を設置します。
- 3) 本体前面LAN用コネクタにLANケーブルを接続します。
- 4) 電源コードをコンセントに接続します。

## 3. 固定方法

本装置固定のため設置用の穴があります。

底面についている設置用の穴（4箇所）を利用して機器を固定します。  
取り付け用のねじは、M3×8 L（MAX）をご利用ください。

**注意** 壁面に取り付ける場合は、オプションの取付金具ATTO2が便利です。  
オプション：取付金具（ATTO2）標準価格 3,000円（税別）

## 第3章 初期設定

# 1. 初期設定

## [1] 使用条件の確認と同意

本製品の使用にあたっては、初めに使用条件に同意していただく必要があります。

外部のネットワークから接続するために固定のIPアドレスを設定します。

設定用PCと本装置とは、LAN用コネクタにLANケーブルで接続します。(PCと直接接続する場合は、クロスLANケーブルになります。)

- 1) LANやVPN上に192.168.10.1および192.168.10.2のIPアドレスを持つホストがないことを確認します。
- 2) 設定用PCのIPアドレスとサブネットマスクを以下の通り設定します。  
IPアドレス： 192.168.10.2  
サブネットマスク： 255.255.255.0
- 3) 本体前面のDIPスイッチ3をONにします。  
(メンテナンスモードになり、IPアドレスが192.168.10.1となります。)

**注意**

メンテナンスモードの場合、LANの通信速度は10BASE-Tでつながる設定になっている必要があります。

- 4) 本体前面のRESETスイッチを押します。
- 5) 設定用PCのWebブラウザを起動します。  
<http://192.168.10.1> を指定し、本装置にアクセスします。

**注意**

ブラウザはJavaScriptとフレームに対応している必要があります。

- 6) ブラウザ依存のポップアップ画面が表示されます。ユーザー名 (デフォルト: admin) とパスワード (デフォルト: magic) を入力します。

**注意**

ブラウザによっては、ポップアップ画面がアドレス入力画面の裏に隠れている場合があります。

- 7) **【ご確認のお願い】** の画面が表示されます。内容を確認の上 [上記の内容に同意します。] をチェックし、[次へ] をクリックします。

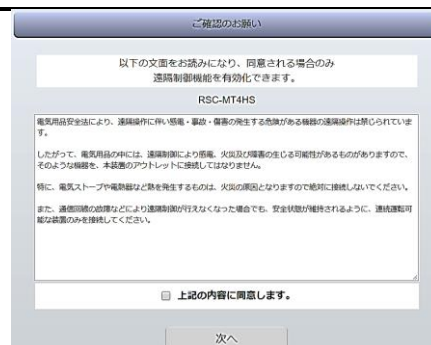

8) 【メンテナンスモード 機器設定】画面が表示されます。

9) ご利用になるLANに適切なIPアドレスとして

- 運用時にIPアドレスを固定にして利用する場合、「DHCP機能」を[無効]にチェックしたままで、「IPアドレス」に適切なIPアドレスを入力します。
- DHCPを使用して動的にIPアドレスを割り当てる場合は、「DHCP機能」を[有効]にチェックして、[適用]をクリックします。

10) その他「TELNET機能」など必要に応じて設定を行います。設定が終了しましたら、[適用]をクリックします。

メンテナンスモード 機器設定	
モデル名	RSC-MT4HS
バージョン	1.00C.181108
MAC アドレス	00:09:EE:01:90:4D
IP アドレス	<input type="text" value="192.168.10.1"/>
サブネットマスク	<input type="text" value="255.255.255.0"/>
デフォルトゲートウェイ	<input type="text"/>
DNS サーバーアドレス	<input type="text"/>
DHCP 機能	<input type="radio"/> 有効 <input checked="" type="radio"/> 無効
HTTP 機能	<input checked="" type="radio"/> 有効 <input type="radio"/> 無効
HTTP ポート	<input type="text" value="80"/>
Telnet 機能	<input type="radio"/> 有効 <input checked="" type="radio"/> 無効
Telnet ポート	<input type="text" value="23"/>
通信速度	<input type="text" value="自動接続"/>
IP フィルター機能	<input type="radio"/> 有効 <input checked="" type="radio"/> 無効
子機グループ	<input type="text" value="Disabled"/>
ホスト側 MACアドレス	<input type="text" value="00:00:00:00:00:00"/>

11) 本体前面のDIPスイッチ3をOFFにします。(運用モードにします。)

12) 本体前面のRESETスイッチを押します。

13) Webブラウザを閉じます。

14) 設定用PCのIPアドレスを元に戻します。

**注意** 設定後は、必ず [適用] をクリックし、RESETスイッチを押してください。RESETスイッチを押さないと設定が反映されません。

**注意** 本装置は時計を内蔵していますが、開梱時には時刻ずれが生じていることが予想されます。NTPサーバーの設定(第4章2.[1](1)-2<3>)を行ってからご使用ください。

## 2. 初期化の方法

本装置を初期化して出荷状態に戻します。

(まだ電源コードをコンセントに接続しないでください。)

- 1) 本体前面のDIPスイッチ1と3のみON（下）にします。
- 2) 電源コードをコンセントに接続し、電源を供給します。
- 3) 本体前面のLINK/ACT LEDが5秒間点灯します。点灯中に本体前面のRESETスイッチを1秒程度、押します。
- 4) 初期化が成功するとLINK/ACT LEDとPILOT LEDが点灯します。
- 5) RESETスイッチを押す前にLINK/ACT LEDが消灯した場合は一旦電源コードを抜き、電源を供給からやり直してください。
- 6) 初期化後は、DIPスイッチを全てOFF（上）にし、再度電源を供給してからご使用ください。
- 7) 以上で初期化が終わりましたので、前項目の「初期設定」から実行してください。

<b>注意</b> 初期化中には本体の電源を切らないで下さい。
---------------------------------

### 3. 一斉電源制御受付

**一斉電源制御**とは、複数の本装置を最大8グループに分けて、各グループ単位で一斉制御コマンドを送り、電源を制御することが出来る機能です。ブロードキャストパケットを利用しています。

一斉電源制御コマンドを送る方法は、第4章4.[3]をご覧ください。

#### [1] 受付状態設定方法

1) 本体起動後、本体前面のDIPスイッチ3のみON(下)にし、RESETボタンを押します。これで「メンテナンスモード」になります。「メンテナンスモード」はIPアドレスが192.168.10.1固定です。アクセスする機器のIPアドレスを192.168.10.2などに設定する必要があります。

2) メンテナンスモードの設定画面の下部(赤の枠)で「子機グループ」「ホスト側MACアドレス」を設定します。

子機グループ: Disabled[デフォルト]  
Group1~8

ホスト側MACアドレス:  
一斉電源制御コマンドが送られてくる親機のMACアドレスを指定します。

3) 「適用」を押し、DIPスイッチをすべてOFF(上)にして、RESETボタンを押すと一斉電源制御受付状態になります。

メンテナンスモード 機器設定	
モデル名	RSC-MT4HS
バージョン	1.00C.181108
MAC アドレス	00:09:EE:01:90:4D
IP アドレス	192.168.10.1
サブネットマスク	255.255.255.0
デフォルトゲートウェイ	
DNS サーバーアドレス	
DHCP 機能	<input type="radio"/> 有効 <input checked="" type="radio"/> 無効
HTTP 機能	<input checked="" type="radio"/> 有効 <input type="radio"/> 無効
HTTP ポート	80
Telnet 機能	<input type="radio"/> 有効 <input checked="" type="radio"/> 無効
Telnet ポート	23
通信速度	自動接続
IP フィルタ 機能	<input type="radio"/> 有効 <input checked="" type="radio"/> 無効
子機グループ	Disabled
ホスト側MACアドレス	00:00:00:00:00:00

**注意** 一斉電源制御受付状態になるとWEB画面にアクセスすることができません。本装置と通信するためにはTELNET通信においてSupervisor権限でログインする必要があります。

TELNET通信はデフォルトでは「無効」となっています。(画像の緑の枠)一斉電源制御受付状態にする場合、「TELNET機能」を「有効」に設定にしておいてください。

## [2] 受付状態解除方法

- 1) TELNET通信やシリアル通信において、Supervisor権限でログインしてください。
- 2) ログイン後、「broadGroup=0」と入力し、エコーが返ってきたなら、「write」コマンドによって受付状態無効を書き込みます。
- 3) その後、「cpureset」と入力しEnterキーを押してください。

受付状態が無効になったため、WEB画面にアクセスすることが可能になっています。

## 第4章

### Webブラウザでの 設定, 制御

# 1. ログイン

## [1] IPアドレスを固定にして利用する場合

インターネットでアクセスする場合は、通信機器の設定が必要です。通信機器の設定などは通信機器のマニュアルに従ってください。(PROXY経由ではご利用になれません)

**注意** ブラウザはJavaScriptとフレームに対応している必要があります。半角記号“?”、“=”、“%”、“&”、“;(カンマ)”、“(ダブルクォーテーション)”は入力しないで下さい。

Internet Explorerはver.11以上に対応しています。

1) Webブラウザを起動し、本装置に設定されたIPアドレスを指定してアクセスします。

(例 IPアドレス : 192.168.10.1 )

HTTPポート番号「80」デフォルトの場合  
http://192.168.10.1

HTTPポート番号「500」に設定した場合  
http://192.168.10.1 : 500

ログイン画面

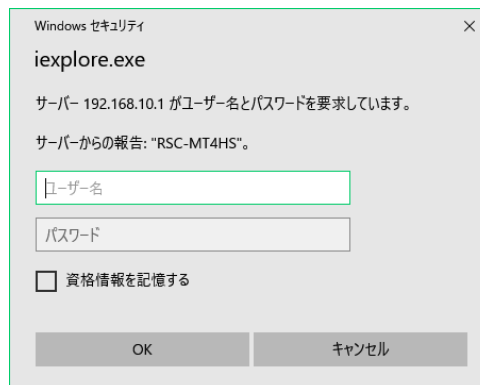

2) ブラウザ依存のユーザー名/パスワード入力用のポップアップ画面が表示されます。

**注意** ブラウザによっては、ポップアップ画面がアドレス入力画面の裏に隠れている場合があります。

3) ユーザーIDとパスワードを入力し, [ログイン] ボタンをクリックします。

ユーザーID: admin (デフォルト)

パスワード: magic (デフォルト)

4) 簡易情報表示画面が表示されます。

No.	名称	設定	状態	電源
1	Outlet1			ON
2	Outlet2			ON
3	Outlet3			ON
4	Outlet4			ON

No.	接点出力名称	運動	接点
1	NV Output1		OFF
2	NV Output2		OFF
3	NV Output3		OFF
4	NV Output4		OFF

No.	接点入力名称	接点
1	NV Inout1	OFF

#### 注意

簡易情報表示は現在の本装置の状態を表示する画面で実際に制御することは出来ません。

電源制御可能な他のユーザーがログイン中の場合, 当該方法にて新たにログインすることはできません。

ただし, Ident, Supervisor権限ではログインすることが可能です。  
(ユーザーアカウントの設定については, 本章の2.[1](3)「セキュリティ設定」をご確認ください。)

スマートフォンでご使用の場合, 「横向き」が標準仕様となります。(「縦向き」でご使用になると, 横スクロールの必要が生じます。)

## [2] RPCサーチソフトを利用する場合

当社ホームページ (<https://www.meikyo.co.jp/archive/>) よりRPCサーチソフトをダウンロードし、ご利用していただければDHCP機能を利用した本装置を検索し接続することができます。

設定用PCと本装置をDHCPサーバーの存在するLANに接続します。

- 1) RPCサーチソフトを起動し、[検索] ボタンをクリックします。

RPCサーチソフト機器検索画面



- 2) 機器一覧にある本装置を選択し、[WEB接続] ボタンをクリックする。または [TELNET接続] ボタンをクリックし、本装置に設定されたユーザー名とパスワードを入力してアクセスします。

- 3) ユーザー名（デフォルト：admin）とパスワード（デフォルト：magic）を入力します。

**注意：**[WEB接続] の場合はブラウザ依存のユーザー名/パスワード入力用のポップアップ画面が表示されます。

- 4) 簡易情報表示画面が表示されます。

**注意** LINK/ACT/PILOT LEDが、いつまでも交互に点滅している時は、DHCPによるアドレス取得ができない状態です。DHCPサーバーを確認するか、IPアドレスを固定にしてご利用ください。

## 2. 設定項目

### [1] システム設定

#### (1) 基本設定

本装置の基本的な設定をします。

- 1) 画面左側設定項目の「基本設定」をクリックします。基本設定画面が表示されます。

基本設定      詳細設定      セキュリティ

接点設定

時刻設定

※特殊記号は利用不可

機器情報

機器名称      Noname

設置場所      Nowhere

アウトレット設定

No.	アウトレット名称	OFF	REBOOT	ON	START
1	Outlet1	0	10	1	1
2	Outlet2	0	10	2	2
3	Outlet3	0	10	3	3
4	Outlet4	0	10	4	4

全アウトレットREBOOT時間 (秒)      10

OFFを「-1」にするとOFF操作を使用不可にします。  
ONを「-1」にすると全アウトレットON時、電源出力しません。  
STARTを「-1」にすると自動で電源出力を開始しません。

アウトレット連動設定

No.	アウトレット連動
1	-
2	-
3	-
4	-

フロントパネル設定

LED 状態      有効    無効

ブザー音      有効    無効

温度センサー設定

温度センサー      有効    無効

メンテナンスモード      有効    無効

記録間隔 (分)      1

温度ログ      全ログクリア

機器に関する設定をします。

## ＜1＞ 機器情報

「機器名称」： 機器名称を設定します。(全角9文字, 半角英数字19文字以内)

「設置場所」： 設置場所を設定します。(全角31文字, 半角英数字63文字以内)

## ＜2＞ アウトレット設定

- ① 「アウトレット名称」： 個別アウトレットの名称を設定します。

(全角10文字, 半角英数字20文字以内)

- ② 「OFF」

個別アウトレットの電源出力を停止する際のOFF遅延時間(秒数)を設定します。シャットダウンスクリプトを利用する場合は, スクリプトが動作してシャットダウンが終了するまでに必要とされる十分な時間を設定してください。「-1」設定は, 電源OFF操作を禁止にし, リブート操作のみ有効とします。ルーターやハブなど誤操作による電源OFFを避けたい場合に便利です。(電源切断により, ネットワークへアクセスできなくなるケースを回避します。)

この遅延時間は以下の操作を行う際に適用されます。

- 個別アウトレット制御のOFF操作
- 全アウトレット制御のOFF操作

デフォルト : 0

設定可能値 : -1 ~ 3600 (秒)

「-1」 : アウトレット制御のOFF操作を使用不可にします。  
リブート操作のみ可能です。

「0」 : 即座に電源出力を停止します。

「1~3600」 : 指定した時間遅延させた後, 電源出力を停止します。

- ③ 「REBOOT」

個別アウトレットの電源出力を停止してから開始するまでの時間(秒数)を設定します。この設定により, 接続された任意のデバイスに最適なリブート時間を確保できます。「個別アウトレット制御のリブート操作」の操作を行う際に適用されます。

- 個別アウトレット制御のリブート操作

デフォルト : 10

設定可能値 : 8 ~ 3600 (秒)

- ④ 「ON」

個別アウトレットの電源出力を開始するまでの時間(秒数)を設定します。この設定により, 指定した順番に, 指定したタイミングで個別アウトレットの電源出力を開始させることができます。この時間は以下の操作を行う際に適用されます。

- 全アウトレット制御のON操作
- 全アウトレット制御のリブート操作 (関連は「全アウトレットREBOOT時間」で)

デフォルト : Outlet1→1 Outlet2→2 Outlet3→3 Outlet4→4

設定可能値 : -1 ~ 3600 (秒)

- 「 -1 」 : 自動で電源出力を開始しません。
- 「 0 」 : 即座に電源出力を開始します。
- 「 1～3600 」 : 指定した時間遅延させた後、電源出力を開始します。

#### ⑤ 「START」

本体電源投入時、個別アウトレットの電源出力を開始するまでの時間(秒数)を設定します。この設定により、指定した順番に、指定したタイミングで個別アウトレットの電源出力を開始させることができます。この時間は以下の操作を行う際に適用されます。

- 本体電源投入時（起動条件によりONする場合）

デフォルト : No.1-1 No.2-2 No.3-3 No.4-4

設定可能値 : -1 ~ 3600 (秒)

「 -1 」 : 自動で電源出力を開始しません。

「 0 」 : 即座に電源出力を開始します。

「 1～3600 」 : 指定した時間遅延させた後、電源出力を開始します。

#### ⑥ 「全アウトレットREBOOT時間(秒)」

全アウトレットの電源出力を停止してから電源出力を開始するまでの時間を設定します。この時間は以下の操作を行う際に適用されます。

注) 個別アウトレットのREBOOT時間は反映されません。

- 全アウトレット制御のリブート操作

デフォルト : 10

設定可能値 : 8～3600 (秒)

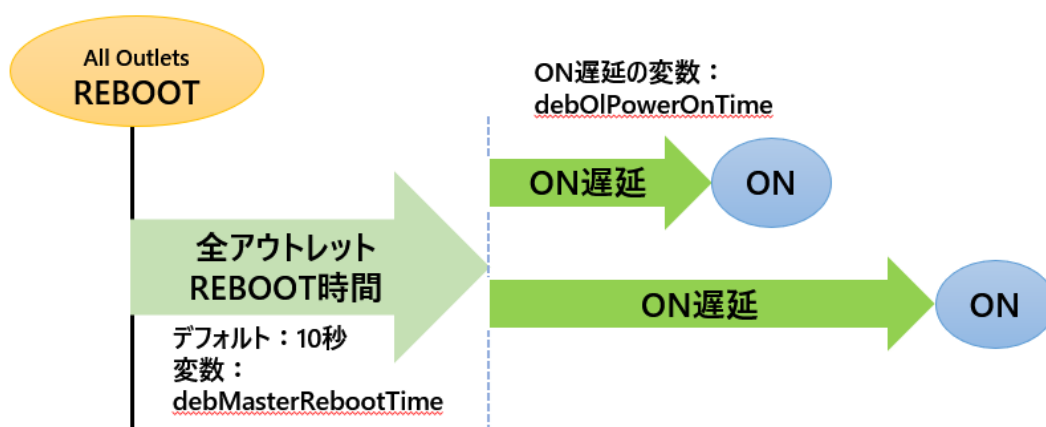

### <3> アウトレット連動設定

選択したアウトレットの動作(ON, OFF, REBOOT)に連動します。

### <4> フロントパネル設定

#### ① 「LED状態」(デフォルト:有効)

有効: OFF遅延やPING監視に関連して各LEDが点滅します。

無効: OUTLET LEDの点滅動作はなくなり、点灯または消灯となります。

#### ② 「ブザー音」(デフォルト:無効)

[無効] [有効] を選択します。

## ⑤ 温度センサー設定

温度センサーに関する設定をします。

温度センサー	: 有効 無効
メンテナンスモード	: [有効]にすると温度監視による電源変化は行いません。
記録間隔(分)	: イベントログに記録する間隔 (デフォルト: 10分)
温度ログ	: [全ログクリア]をチェックして[適用]を押すと、温度ログが 消去されます。

**注意** TEMPには弊社温度センサー (RP-TS004) 以外差し込まないでください。また、温度センサーを差し込んでいない時は「温度センサー」を「無効」にしておいてください。  
本体起動時のアウトレット出力はスケジュール設定に従います。スケジュール設定がない場合は本体電源断時の状態に戻します。

### (1)-1 接点設定

本装置の接点入出力に関する設定をします。

1) 「システム設定」→「接点設定」をクリックします。接点設定画面が表示されます。

接点設定画面

接点入力設定 (INPUT)		
接点入力名称	1 NV Input1	
	2 NV Input2	
	3 NV Input3	
	4 NV Input4	
	Short	Open
	1	
連動電源制御 コマンド	2	
	3	
	4	
	1	
連動接点制御 コマンド	2	
	3	
	4	
	1	
連動接点制御 ブザー音	2 無効 ▼	接点ON時 ▼
	3 無効 ▼	接点ON時 ▼
	4 無効 ▼	接点ON時 ▼
	1 無効 ▼	接点ON時 ▼
接点出力設定 (OUTPUT)		
接点出力連動設定	死活監視に連動 ▼	
接点出力名称	1 NV Output1	
	2 NV Output2	
	3 NV Output3	
	4 NV Output4	
アウトレット 連動接点番号	1 連動無し ▼	
	2 連動無し ▼	
	3 連動無し ▼	
	4 連動無し ▼	
温度上限警報	連動無し ▼	
温度下限警報	連動無し ▼	
ハートビート	連動無し ▼	
死活監視	接点出力4 ▼	
動作モード	1 ノーマル ▼ レベル ▼	
	2 ノーマル ▼ レベル ▼	
	3 ノーマル ▼ レベル ▼	
	4 ノーマル ▼ レベル ▼	

## 〈1〉 接点入力設定 (INPUT)

接点入力に関する設定をします。

接点入力名称1-4	:	接点入力名称を設定します。 全角10文字, 半角英数字20文字以内
連動電源制御コマンド1-4	:	PONn, POFn, PORn, PSRn (n=1~4) MPON, MPOF, MPOR
連動接点制御コマンド1-4	:	SONn, SOFn (n=1~4)
Short	:	接点入力が短絡
Open	:	接点入力が開放
連動接点制御ブザー音	:	[接点ON時]または[接点OFF時]のブザー音 [無効] [連続] [0.5秒間隔] [1秒間隔]

### 接点入力

接点入力信号が入力された時, 連動電源制御コマンド及び連動接点制御コマンドを実行します。(接点が1秒(デフォルト)以上短絡, 又は開放された場合を入力と判断します。)

## 〈2〉 接点出力設定 (OUTPUT)

接点出力に関する設定をします。

接点出力連動設定	:	連動なし 温度監視に連動 ハートビートに連動	電源状態に連動 死活監視に連動
接点出力名称1-4	:	接点出力名称を設定します。 全角10文字, 半角英数字20文字以内	
アウトレット連動接点番号	:	連動なし, 接点出力1-4	
温度上限警報	:	連動なし, 接点出力1-4	
温度下限警報	:	連動なし, 接点出力1-4	
ハートビート	:	連動なし, 接点出力1-4	
死活監視	:	連動なし, 接点出力1-4	
動作モード	:	ノーマル, リバース / レベル, パルス [パルス]選択→適用後, [ ]×10ミリ秒	

### 接点出力

接点出力連動設定で設定した条件で接点出力されます。動作モードで「リバース」を選択しますと接点出力は「接点出力開放」状態で出力されます。(接点出力とは接点を短絡することを意味します。)

また「レベル入力」「パルス入力」の設定ができます。「パルス」の際, その長さも指定できます。

2) 設定が終了しましたら「適用」をクリックします。

**注意** 「適用」ボタンをクリックしないと設定した内容が有効になりません。

## (1)-2 時刻設定

1) 「システム設定」 → 「時刻設定」をクリックします。時刻設定画面が表示されます。

時刻設定画面のスクリーンショット。画面には「基本設定」「詳細設定」「セキュリティ」のタブがあり、「時刻設定」が選択されています。時刻内容セクションには、PC時刻と機器時刻の比較表があります。時刻設定セクションには、PC時刻と同期するための入力欄と「同期」ボタンがあります。NTP設定セクションには、NTPサーバーアドレスと同期間隔の入力欄と「適用」ボタンがあります。

時刻内容	
PC時刻	2018/10/16 13:57:34
機器時刻	2018/10/16 13:57:50

時刻設定	
PC時刻と同期	2018/10/16 13:58:20

NTP 設定	
NTPサーバーアドレス	
NTPサーバー同期間隔	6 (1=10分)

### <1> 時刻内容

PC内蔵時計の時刻と本装置内蔵時計の時刻を表示します。

### <2> 時刻設定

「同期」をクリックすると接続されたPCの時刻に設定されます。

### <3> NTP設定

「NTPサーバーアドレス」：NTPサーバーアドレスを入力します。

「NTPサーバー同期間隔」：NTPサーバーと何分おきに同期するかを設定します。

(入力値×10分)

**注意** 本装置は時計を内蔵していますが、開梱時には時刻ずれが生じていることが予想されます。NTPサーバーの設定を行ってからご使用ください。

## (2) 詳細設定

システム設定項目の「詳細設定」をクリックします。詳細設定画面が表示されます。

詳細設定画面

詳細設定画面のスクリーンショット。画面には「レジストリリスト」「Text リスト」「機器制御」「ファームウェア管理」「ファームウェア更新」「ファームウェア書き換え設定」「有効」などの項目があります。アウトレット運動送信 Wake On Lanセクションには、No.、アウトレット名称、MACアドレスの表があります。

No.	アウトレット名称	MAC アドレス
1	Outlet1	00:00:00:00:00:00
2	Outlet2	00:00:00:00:00:00
3	Outlet3	00:00:00:00:00:00

## <1> レジストリリスト

「Textリスト」をクリックすると、Web画面上に全変数が表示されます。

## <2> 機器制御

「ファームウェア管理」：[ファームウェア更新] をクリックすると、現在のファームウェアを確認でき、明京サーバーから最新版にアップグレードすることができます。

現在のファーム情報	
バージョン	0.52T.170529
モデル名	RSC-MT4HS

バージョンアップ方法の選択	
オンラインアップデート	開始
ローカルファイルの選択	ファイル選択

### 【バージョンアップ方法の選択】

- [1]オンラインアップデート：明京サーバーに接続してアップグレードします。
- [2]ローカルファイルから：コンピュータに保存したアップグレード用のファイルを選択してアップグレードします。

### ★何かのアクシデントでバージョンアップに失敗した場合★

オンラインアップデートまたはローカルファイル選択によるアップデートの途中で停電したりLANケーブルが抜けたりしてバージョンアップに失敗した場合、復旧後再びWEB画面で本装置にアクセスしてください。

- WEB画面でアクセスできる  
→そのままご使用いただけます
- WEB画面に次の表示が出る

---

Firmware Recovery
ファイルを選択 選択されていません
Update

「ローカルファイル選択によるアップデート」を再実施する必要があります。  
バージョンアップファイルは明京電機株式会社ホームページにあります。

<https://www.meikyo.co.jp/archive/> の「アップデート（ファームウェア&ソフトウェア）」のセクションから該当機種バージョンアップファイルをダウンロードしてください。

「ファイルを選択」をクリックし、用意したバージョンアップファイルを選択します。その後、「Update」をクリックし、アップデートを実施します。成功すると次の画面が表示されます。

---

Firmware update has completed successfully.

### <3> アウトレット連動送信 Wake On Lan

WakeOnLAN機能について

WakeOnLAN対応の機器を電源出力開始と同時にマジックパケットを送信し、ブートアップさせることができます。

WakeOnLANに関する設定をします。

Outlet1~4 MACアドレス デフォルト : 00:00:00:00:00:00

\* アウトレットがONになった時、マジックパケットを送出します。

### <4> 仮想アウトレット設定[Wake On Lan]

仮想アウトレット

仮想アウトレットとは、実際には存在しないアウトレットであり、関連付けされたMACアドレスのマジックパケットを送出して、WakeOnLAN機能を実現させるためのものです。

仮想アウトレット名称 : 仮想アウトレット名称を設定します。

全角10文字, 半角英数字20文字以内

MACアドレス デフォルト : 00:00:00:00:00:00

遅延 (秒) デフォルト : 0 《ON遅延(※)の秒数です》

#### ●(※)「ON遅延」について●

「電源制御-仮想制御-仮想アウトレット(WOL)」で「全仮想アウトレット」をONにしたときに、このON遅延が発生します。

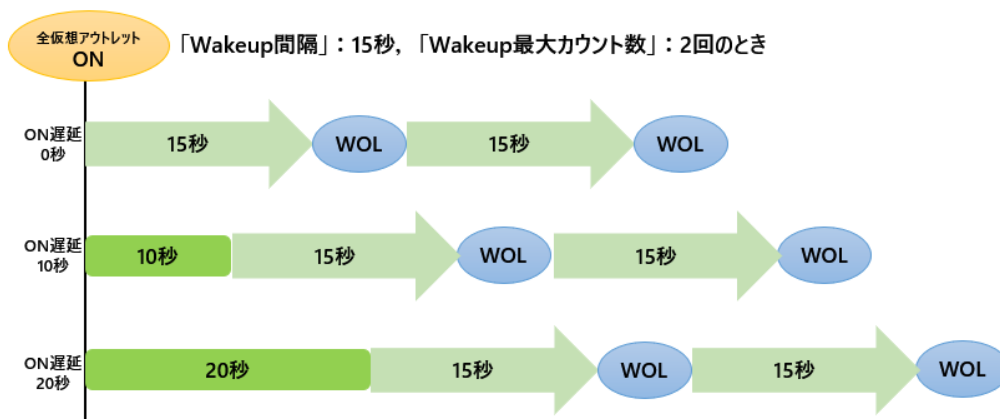

### <5> Wake On Lan

「アウトレット連動送信Wake On Lan」「仮想アウトレット設定[Wake On Lan]」双方に関わる設定をします。

Wakeup最大カウント数 デフォルト : 2

Wakeup間隔 デフォルト : 15(秒)

## 〈6〉COMポート設定

COMポートに関する設定をします。

COM1通信速度	デフォルト	:	38400bps
COM1キャラクター長	デフォルト	:	8bits
COM1ストップビット	デフォルト	:	1bit
COM1パリティ	デフォルト	:	none

## 〈7〉リモートスイッチ設定

リモートスイッチ

スイッチが3秒間押されると、設定したコマンドを、1から4まで各コマンド送信間隔ごとに実行します。送信後待機時間が終了するまで次のスイッチ入力は無視します。

実行コマンド1-4	:	PONn, POFn, PORn, PSRn (n=1~4)
		MPON, MPOF, MPOR
1から2のコマンド送信間隔	:	1 ~ 3600 (秒)
2から3のコマンド送信間隔	:	1 ~ 3600 (秒)
3から4のコマンド送信間隔	:	1 ~ 3600 (秒)
送信後待機時間	:	3 ~ 3600 (秒) デフォルト: 5秒

**注意** [適用] ボタンをクリックしないと設定した内容が有効になりません。リモートスイッチ (RP-SW001) はオプション製品です。本装置前面のSW2スイッチを押下してもリモートスイッチと同じ動作ができます。このとき内部のブザーが鳴ります。

## 〈8〉UPS連動設定

UPSの連動に関する設定をします。

UPS名称	:	UPS名称を設定します。 全角10文字, 半角英数字20文字以内	
UPSモニタ時間間隔	デフォルト	:	10秒
UPSシャットダウン開始時間	デフォルト	:	120秒
停電検地レベル	:	負	正
ローバッテリー検出レベル	:	負	正
UPSシャットダウン信号レベル	:	負	正
UPSシャットダウン有効化	:	無効	有効

詳細は「第9章 無停電電源装置 (UPS) との連携」をご参照ください

## (2)-1 シャットダウンスクリプト設定

本装置にシャットダウンスクリプトに関する設定をします。

- 1) [システム設定] → [詳細設定] → [シャットダウン] をクリックします。スクリプト設定画面が表示されます。

スクリプト設定 (アウトレット1)	
スクリプト機能	<input type="radio"/> 有効 <input checked="" type="radio"/> 無効
スクリプト番号	1
IP アドレス	
ポート	0
ユーザーID	
パスワード	
シャットダウン Ping アドレス	
シャットダウン Ping 間隔	0
シャットダウン Ping 回数	0
シャットダウン Ping 最大送信数	0
メッセージ	

### ① スクリプト設定 (アウトレット\*)

- |                  |                                   |
|------------------|-----------------------------------|
| スクリプト機能          | : 有効, 無効                          |
| スクリプト番号          | : 0 (デフォルト)<br>1 (Windows用設定が登録済) |
| IPアドレス           | : IPアドレスを設定します。                   |
| ポート              | : 0 (デフォルト)                       |
| ユーザーID           | : 最大半角16文字。                       |
| パスワード            | : 最大半角16文字                        |
| シャットダウンPINGアドレス  | :                                 |
| シャットダウンPING間隔    | : 0 (デフォルト)                       |
| シャットダウンPING回数    | : 0 (デフォルト)                       |
| シャットダウンPING最大送信数 | : 0 (デフォルト)                       |
| メッセージ            | :                                 |

- 2) シャットダウンスクリプトを設定するアウトレットNoをクリックし, [スクリプト編集] をク

リックします。スクリプト設定画面が表示されます。

### スクリプト設定画面

スクリプト ファイル設定				
1	Text	ファイルを選択	選択されていません	Load
2	Text	ファイルを選択	選択されていません	Load
3	Text	ファイルを選択	選択されていません	Load
4	Text	ファイルを選択	選択されていません	Load

スクリプトエラー時の終了コード番号

エラーコード	255
--------	-----

#### 「スクリプトファイル設定」

[Text] : 各ファイルの内容が「スクリプトファイル」のところで確認できます。

作成したスクリプトファイルを [ファイルを選択] で選択し, [Load] することもできます。

#### 「スクリプトエラー時の終了コード番号」

終了コードがこの値を超えていたら, 電源をOFFしません。

「0」なら, 終了コードが0のときだけオフにします。

「255」なら, どんなときにもオフにします。

[スクリプト説明] をクリックするとスクリプト説明画面が表示されます。

詳細は「第8章 シャットダウンスクリプト」をご参照ください

### (3) セキュリティ

本装置にセキュリティに関する設定をします。

http Ident (表示のみ)		
No.	ユーザーID	パスワード
1	<input type="text"/>	<input type="text"/>
2	<input type="text"/>	<input type="text"/>

http Control (表示 & 電源制御のみ)		
No.	ユーザーID	パスワード
1	<input type="text"/>	<input type="text"/>
2	<input type="text"/>	<input type="text"/>

http Admin		
No.	ユーザーID	パスワード
1	admin	.....
2	<input type="text"/>	<input type="text"/>

http Supervisor		
No.	ユーザーID	パスワード
1	super	.....
2	<input type="text"/>	<input type="text"/>

【すべて「HTTP接続用」です。】

http Ident： システム情報参照のみ (※ 最大10件登録)

http Control： システム情報参照と電源の制御のみ (※ 最大10件登録)

http Admin： すべての権限 (※ 最大5件登録)  
ユーザーID (デフォルト：admin) パスワード (デフォルト：magic)

http Supervisor： Ident権限にCPUリセット機能を追加 (※ 最大5件登録)  
ユーザーID (デフォルト：super) パスワード (デフォルト：illusion)

ユーザーID： 最大半角8文字 (重複不可) (@は不可)

パスワード： 最大半角16文字 (重複可)

2) 設定が終了しましたら [適用] をクリックします。

<b>注意</b> TELNET, SSH用のパスワードは別途変更する必要があります。
---

### (3)-1 フィルター

IP フィルター設定	
IP フィルター機能	<input type="radio"/> 有効 <input checked="" type="radio"/> 無効
アドレス1	192.168.10.0
アドレス2	
アドレス3	

Ident / Control ユーザー 表示設定	
詳細監視表示	<input type="radio"/> 隠す <input checked="" type="radio"/> 表示
接点制御	<input type="radio"/> 隠す <input checked="" type="radio"/> 表示
仮想アウトレット制御	<input type="radio"/> 隠す <input checked="" type="radio"/> 表示
電源制御 ON ボタン	<input type="radio"/> 隠す <input checked="" type="radio"/> 表示
電源制御 OFF ボタン	<input type="radio"/> 隠す <input checked="" type="radio"/> 表示
電源制御 REBOOT ボタン	<input type="radio"/> 隠す <input checked="" type="radio"/> 表示
アウトレット1 関連	<input type="radio"/> 隠す <input checked="" type="radio"/> 表示
アウトレット2 関連	<input type="radio"/> 隠す <input checked="" type="radio"/> 表示
アウトレット3 関連	<input type="radio"/> 隠す <input checked="" type="radio"/> 表示
アウトレット4 関連	<input type="radio"/> 隠す <input checked="" type="radio"/> 表示
全アウトレット制御ボタン	<input type="radio"/> 隠す <input checked="" type="radio"/> 表示

#### <1> IPフィルター設定

IPフィルター機能 : 有効 無効  
アドレス : 192.168.10.0 (デフォルト)  
(最大10アドレス)

登録するアドレスは、最後のビットを0にします。

アドレス1のデフォルト値 [192.168.10.0] ですと、

192.168.10.1~192.168.10.254からのみ接続可能となります。

(0に設定した部分は、あらゆる数値をとれる、ということになります)

なお、フィルターの範囲を「ある値から別の値まで」のように細かに設定するためには、IPフィルターのマスク設定を変更する必要があります。

変数名と設定方法は以下のとおりです。

IPフィルターアドレスの変数名 [ipFilterAddr]

IPフィルターマスクの変数名 [ipFilterMask]

IPフィルター機能はビット単位のマスク機能です。ですので2進法を使用して値の範囲を指定することになります。

基本的にマスクを「255」にすると「必ずその値でなければならない」となり、

「0」にすると「その部分はあらゆる数値をとれる」となります。

ですので、ipFilterMask=255.255.255.0

ipFilterAddr=192.168.10.0 とすると、

「192.168.10.1~192.168.10.254」から接続可能になります。

## 例1 「192.168.10.1~192.168.10.150」まで接続可能にしたい場合

まず「192.168.10.」の部分は「必ずその値であるべき」なのでマスクは「255.255.255.」で始めます。最後の一寸に関して2進法を使って設定していきます。

「150」を2進法で表すと「10010110」となります。つまり、 $128+16+4+2$ です。【2進法の「1」に注目しています。】

このとき「128」,「 $128+16=$ 144」,「 $128+16+4=$ 148」,「 $128+16+4+2=$ 150」の4つを区切りとして考えます。

### 【ipFilterMaskルール】

2進法にして「0」→「0,1両方可」,「1」→「固定部分」とマスクをかける。

	x=0,1どちらでも 網掛け=固定	ipFilterMask 2進法	ipFilterAddr 2進法		ipFilterMask 10進法	ipFilterAddr 10進法
1~127	0xxxxxxx	1 0 0 0 0 0 0 0	0 0 0 0 0 0 0 0	→	128	0
<u>128</u> ~143	1000xxxx	1 1 1 1 0 0 0 0	1 0 0 0 0 0 0 0	→	240	128
<u>144</u> ~147	100100xx	1 1 1 1 1 0 0 0	1 0 0 1 0 0 0 0	→	252	144
<u>148</u> ~149	1001010x	1 1 1 1 1 1 0 0	1 0 0 1 0 1 0 0	→	254	148
<u>150</u>	10010110	1 1 1 1 1 1 1 1	1 0 0 1 0 1 1 0	→	255	150

となるので、TELNETで、次の変数を書き込みます。

(変数なので、初めに「.(ピリオド)」が必要です。)(区切りに「,(コンマ)」を使っています)

.ipFilterMask=255.255.255.128,255.255.255.240,255.255.255.252,255.255.255.254,255.255.255.255

.ipFilterAddr=192.168.10.0,192.168.10.128,192.168.10.144,192.168.10.148,192.168.10.150

この後「>」の後に「write」を入力してEnterを押すことで設定が書き込まれます。

## 例2 「192.168.10.151~192.168.10.254」まで接続可能にしたい場合

これも最後の一寸だけ考えます。

「151」を2進法で表すと「10010111」となります。この数字から255を目指すので、今度は2進法の「0」に注目すると、あと「 $8+32+64$ 」あれば255になります。(IPアドレスで255は使用しません。ただフィルターのマスクを考えるにあたっては便宜上255をイメージします)

このとき「151」,「 $151+8=$ 159」,「 $151+8+32=$ 191」,「 $151+8+32+64=$ 255」の4つで考えます。

### 【ipFilterMaskルール】

2進法にして「0」→「0,1両方可」,「1」→「固定部分」とマスクをかける。

	x=0,1どちらでも 網掛け=固定	ipFilterMask 2進法	ipFilterAddr 2進法		ipFilterMask 10進法	ipFilterAddr 10進法
<u>151</u>	10010111	1 1 1 1 1 1 1 1	1 0 0 1 0 1 1 1	→	255	151
152~ <u>159</u>	10011xxx	1 1 1 1 1 0 0 0	1 0 0 1 1 0 0 0	→	248	152
160~ <u>191</u>	101xxxxx	1 1 1 0 0 0 0 0	1 0 1 0 0 0 0 0	→	224	160
192~255	11xxxxxx	1 1 0 0 0 0 0 0	1 1 0 0 0 0 0 0	→	192	192

となるので、TELNETで、次の変数を書き込みます。

(変数なので、初めに「.(ピリオド)」が必要です。)(区切りに「,(コンマ)」を使っています)

.ipFilterMask=255.255.255.255,255.255.255.248,255.255.255.224,255.255.255.192

.ipFilterAddr=192.168.10.151,192.168.10.152,192.168.10.160,192.168.10.192

この後「>」の後に「write」を入力してEnterを押すことで設定が書き込まれます。

これで「192.168.10.151～192.168.10.254」だけが接続できるようになりました。

## ② Ident/Controlユーザー表示設定

詳細監視表示	:	隠す, 表示
接点制御	:	隠す, 表示
仮想アウトレット制御	:	隠す, 表示
電源制御ONボタン	:	隠す, 表示
電源制御OFFボタン	:	隠す, 表示
電源制御REBOOTボタン	:	隠す, 表示
アウトレット1-4関連	:	隠す, 表示
全アウトレット制御ボタン	:	隠す, 表示

「隠す」にチェックするとWEB接続時、Ident、Control権限でのログイン時の各表示を隠すことができます。

2) 設定が終了しましたら [適用] をクリックします。

**注意** [適用] をクリックしないと設定した内容が有効になりません。

## [2] ネットワーク設定

本装置のネットワークに関する設定をします。

### (1) 基本設定

ネットワーク基本設定	
IP アドレス	192.168.10.1
サブネットマスク	255.255.255.0
デフォルトゲートウェイ	
DNS サーバアドレス	
DHCP	<input type="radio"/> 有効 <input checked="" type="radio"/> 無効
HTTP	<input checked="" type="radio"/> 有効 <input type="radio"/> 無効
HTTP Port	80
HTTP 認証方式	Digest
Realm 名	RSC-MT4HS
Nonce 時間 (秒)	180
TELNET	<input type="radio"/> 有効 <input checked="" type="radio"/> 無効
TELNET Port	23
リモート TELNET IP	
リモート TELNET ポート	23
通信速度	自動接続
RPCサーチ	<input checked="" type="radio"/> 有効 <input type="radio"/> 無効
自動ログアウト	<input checked="" type="radio"/> 有効 <input type="radio"/> 無効

html 表示設定	
ログインタイムアウト (秒)	600
自動ページ更新設定	<input type="radio"/> 有効 <input checked="" type="radio"/> 無効
自動ページ更新時間 (秒)	30

ダイレクトWEBコマンド設定	
ダイレクトWEBコマンド機能 [?]	<input type="radio"/> 有効 <input checked="" type="radio"/> 無効

#### <1> ネットワーク基本設定

IPアドレス	デフォルト	: 192.168.10.1
サブネットマスク	デフォルト	: 255.255.255.0
デフォルトゲートウェイ	デフォルト	: 0.0.0.0
DNSサーバアドレス		: 0.0.0.0
DHCP	デフォルト	: 無効
HTTP	デフォルト	: 有効
HTTP Port	デフォルト	: 80
HTTP認証方式	デフォルト	: Digest認証
認証領域(realms)名	デフォルト	: RSC-MT4HS (半角20文字以内)
Nonce時間	デフォルト	: (設定可能値) 30 ~ 30000
TELNET	デフォルト	: 無効
TELNET Port	デフォルト	: 23
リモートTELNET IP	デフォルト	: 0.0.0.0

リモートTELNETポート	デフォルト	:	23
通信速度	デフォルト	:	自動接続
RPCサーチ	デフォルト	:	有効
自動ログアウト	デフォルト	:	有効

**注意** HTTP認証を「none」に設定するとブラウザでアクセス時にログイン画面が表示されます。  
「Basic」または「Digest」に設定するとブラウザ依存のポップアップ画面にIDとパスワードを入力する方式になります。

外部のネットワークから接続するためIPアドレスを固定にしてルーターのポートフォワーディング機能を利用する場合は、DHCPを無効にしてください。

**注意** DHCP利用中、IPアドレスの取り直しが行われると本装置は自動的にCPURESETを行います。

## ② html表示設定

ログインタイムアウト	:	自動ログアウトまでの時間を設定します。 (デフォルト:600) (設定可能値:30~30000(秒))
自動ページ更新設定	:	デフォルト 無効
自動ページ更新時間(秒)	:	WEBと電源制御画面の自動更新間隔時間を設定します。 (デフォルト:30)

## ③ ダイレクトWEBコマンド設定

ダイレクトWEBコマンド	:	デフォルト 無効
--------------	---	----------

**注意** ダイレクトWEBコマンドについては「第6章 その他の制御」の「5.WEBコマンドからの制御」をご確認ください。

2) 設定が終了しましたら [適用] をクリックします。

## (2) 詳細設定

[詳細設定] をクリックします。ネットワーク詳細設定画面が表示されます。

ネットワークテスト		
各種送信テストページ	送信テスト	
基本 SNMP 設定		
SET GET 設定	<input type="radio"/> 有効 <input checked="" type="radio"/> 無効	
GET Community Name	<input type="text" value="public"/>	
SET Community Name	<input type="text" value="public"/>	
TRAP Community Name	<input type="text" value="public"/>	
Manager Trap	<input type="radio"/> 有効 <input checked="" type="radio"/> 無効	
Authentication Trap	<input type="radio"/> 有効 <input checked="" type="radio"/> 無効	
Trap IP アドレス1	<input type="text"/>	
Trap IP アドレス2	<input type="text"/>	
Trap IP アドレス3	<input type="text"/>	
SNMP フィルター設定		
SNMP フィルター機能	<input type="radio"/> 有効 <input checked="" type="radio"/> 無効	
フィルター IP アドレス	フィルターマスク	
1 <input type="text"/>	<input type="text" value="255.255.255.255"/>	
2 <input type="text"/>	<input type="text" value="255.255.255.255"/>	
3 <input type="text"/>	<input type="text" value="255.255.255.255"/>	
状態通知機能		
状態通知機能	<input type="text" value="無効"/>	
1	IP アドレス <input type="text"/>	
	ポート <input type="text" value="5000"/>	
2	IP アドレス <input type="text"/>	
	ポート <input type="text" value="5000"/>	
3	IP アドレス <input type="text"/>	
	ポート <input type="text" value="5000"/>	
8	IP アドレス <input type="text"/>	
	ポート <input type="text" value="5000"/>	
送信間隔(秒)	<input type="text" value="300"/>	
アウトレット連動一斉制御送信		
	制御	動作
1	<input type="text" value="指定無し"/>	<input type="text" value="無動作"/>
2	<input type="text" value="指定無し"/>	<input type="text" value="無動作"/>
3	<input type="text" value="指定無し"/>	<input type="text" value="無動作"/>
4	<input type="text" value="指定無し"/>	<input type="text" value="無動作"/>

## <1> ネットワークテスト

各種送信テストが行えます。

The screenshot shows a web interface for network testing. It is divided into several sections:

- 機能テスト (Functional Test):** Contains two buttons: "ブザー ON" (Buzzer ON) and "ブザー OFF" (Buzzer OFF).
- Wake On LAN 送信テスト (Wake On LAN Send Test):** A table with four rows labeled "Outlet1" through "Outlet4". Each row has a text input field and a "WOL送信" (WOL Send) button.
- テストメール (Test Email):** Contains two buttons: "テストメール送信" (Test Email Send) and "送信" (Send). Below them are two more buttons: "エラーメッセージ" (Error Message) and "クリア" (Clear).
- Ping送信テスト (Ping Send Test):** Contains a text input field for "対象IPアドレス" (Target IP Address) with the value "192.168.1.222" and a "送信" (Send) button.

### <1>-1 機能テスト

ブザー音の確認ができます。

### <1>-2 Wake On LAN送信テスト

設定されているMACアドレスにマジックパケットを送信できます。

### <1>-3 テストメール

「Test」にチェックを入れたメールアドレスにテストメールを送信します。

何らかの不具合が出た場合「エラーメッセージ」が表示されます。

「クリア」を押すとエラーメッセージがクリアされます。

### <1>-4 Ping送信テスト

対象IPアドレスにICMPを送信し、その結果を表示します。

- ① [送信] をクリックします。
- ② 測定中は「測定中」の表示がされます。
- ③ 測定結果が表示されます。

正常 : Reply from xxx.xxx.xxx.xxx --- time=yyy ms  
xxx.xxx.xxx.xxx : 測定先アドレス  
yyy : 応答時間(ミリ秒)

異常 : Request timed out.  
応答が異常時

異常 : Domain name not found.  
ドメイン名が存在しない

## <2> 基本SNMP設定

SNMPに関する設定をします。

### ① SNMP基本設定

SET GET 設定			: 有効 無効
GET Community Name	デフォルト	. public	: (全角10字 半角20字以内)
SET Community Name	デフォルト	. public	: (全角10字 半角20字以内)
TRAP Community Name	デフォルト	. public	: (全角10字 半角20字以内)
Manager Trap			: 有効 無効
Authentication Trap			: 有効 無効
Trap IP アドレス	デフォルト	: 0.0.0.0	: (最大8 IPアドレス)

## <3> SNMPフィルター設定

SNMPフィルター機能			: 有効 無効
フィルターIPアドレス	デフォルト	: 0.0.0.0	
フィルターマスク	デフォルト	: 255.255.255.255	: (最大10アドレス)

## <4> 状態通知機能

状態通知方法			: 無効	SYSLOG
			MPMP	RPC-EYE v3
IPアドレス1-8	デフォルト	: 0.0.0.0		
ポート1-8	デフォルト	: 5000		
送信間隔(秒)	デフォルト	: 300		

状態通知機能については、「第11章 ネットワーク稼働監視」をご参照ください

●MPMP (Meikyo Products Management Protocol) とは、従来の明京電機状態通知プロトコルを拡張したものです。規模の大きい状態監視システムを構築する時や接点情報を活用した監視システムをするとき役に立ちます。対応ソフトウェアについては営業にご相談ください。

## <5> アウトレット連動一斉制御送信

制御	: 指定なし	1~8グループ	
動作	: 無動作	連携なし	
	電源ON	電源ON時にON一斉制御送信	
	電源OFF	電源ON時にOFF一斉制御送信	
	リポート	電源ON時にリポート一斉制御送信	
	同期	{ 電源ON時にON一斉制御送信, 電源OFF時にOFF一斉制御送信, 電源リポート時にはリポート一斉制御送信	

#### アウトレット連動一斉制御送信

アウトレット連動一斉制御送信とは、設定アウトレットの電源操作に連動して設定されている機器グループに対して一斉制御命令を送信する機能です。

設定が終了しましたら「適用」をクリックします。

**注意** [適用] をクリックしないと設定した内容が有効になりません。設定によっては、「CPUリセット」ボタンをクリックしないと設定した内容が有効になりません。

## (2)-1 SSH設定

SSHサーバー機能の設定を行います。

1) 「SSH設定」をクリックします。SSH設定画面が表示されます。

SSH設定画面

SSH KEY表示		
sshPublicDsaKey		Key削除
sshPublicRsaKey		Key削除
sshKnownHost1		Key削除
sshKnownHost2		Key削除
SSHサーバー設定		
SSHサーバー	<input type="radio"/> 有効 <input checked="" type="radio"/> 無効	
SSHサーバー ポート	22	
タイムアウト(分)	10	
	ssh ユーザーID	ssh パスワード
Admin	admin	.....
SV	super	.....

### <1> SSH KEY表示

- sshPublicDsaKey : SSH.DSA公開鍵を表示します。
- sshPublicRsaKey : SSH.RSA公開鍵を表示します。
- sshKnownHost1-8 : シャットダウンスクリプト実行時、SSHクライアントとして接続したときにサーバーから受け取ったキーを表示します。

### <2> SSHサーバー設定

- SSHサーバー : サーバー機能の有効/無効  
(デフォルト：無効)
- SSHサーバーのポート : SSHサーバーのポート番号  
(デフォルト：22)
- SSHサーバー無通信時間 (分) : SSHサーバーの無通信時間  
(デフォルト：10分)
- SSHユーザーID : SSHサーバーログイン用のユーザー名  
(Admin権限=デフォルト：admin)  
(SV権限=デフォルト：super)

SSHパスワード : SSHサーバーのパスワードを設定  
(Admin権限=デフォルト:magic)  
(SV権限=デフォルト:illusion)

- 2) 設定が終了しましたら「適用」をクリックします。
- 3) SSHサーバー機能を使うためにはDSAキーとRSAキーを作成する必要があります。  
TELNETまたはシリアル通信でログインした後、次のコマンドを実行します。  
KEYGEN \_ DSA  
KEYGEN \_ RSA ( \_ はスペース)  
作成中[.]が表示されます。作成には数分間必要です。CPUリセット後有効になります。

**注意** SSHは、OPEN SSH 5.1p1を使用しています。

### (3) メール設定

メール機能に関する設定をします。

1) 「メール設定」をクリックします。

メール設定画面

半角英数のみ

メールサーバー設定

ユーザー名	<input type="text"/>
パスワード	<input type="password"/>
メールアドレス	<input type="text"/>
受信サーバー	<input type="text"/>
受信ポート	110
送信サーバー	<input type="text"/>
送信ポート	25
ログアウト時間 (分)	10
メール確認間隔 (分)	3
再接続時間 (秒)	10
形式	<input type="radio"/> IMAP <input checked="" type="radio"/> POP3
SMTP Auth	<input type="radio"/> 有効 <input checked="" type="radio"/> 無効
	<input checked="" type="checkbox"/> CRAM-MD5
	<input checked="" type="checkbox"/> LOGIN
	<input checked="" type="checkbox"/> PLAIN
IMAP Auth	<input checked="" type="checkbox"/> CRAM-MD5
	<input checked="" type="checkbox"/> LOGIN
APOP	<input type="radio"/> 有効 <input checked="" type="radio"/> 無効

メール制御設定

メール制御コマンド [?]	<input type="radio"/> 有効 <input checked="" type="radio"/> 無効
メール制御ユーザー名	<input type="text"/>
メール制御パスワード	<input type="password"/>
送信メール 件名	機器名称 ▼
送信メール 本文1行目	日時又は積算時間
送信メール 本文2行目	設置場所 ▼
送信メール 本文3行目	IPアドレス ▼
送信メール 本文4行目	MACアドレス ▼
送信メール 本文5行目	ユーザー任意1 ▼
送信メール 本文6行目	イベント内容 ▼
送信メール 本文7行目	表示無し ▼
送信メール 本文8行目	表示無し ▼
ユーザー任意1	<input type="text" value="\\r\\n"/>
ユーザー任意2	<input type="text"/>
ユーザー任意3	<input type="text"/>
接点入力ON時	SHORTEN
接点入力OFF時	OPENED
接点出力OFF時	OPENED

通知先設定

No.	種類	通知先アドレス
アドレス1	TO ▼	<input type="text"/>
アドレス2	TO ▼	<input type="text"/>

送信条件フラグ

No.	F1	F2	F3	F4	F5	F6	F7	F8
アドレス1	<input type="checkbox"/>	<input type="checkbox"/>	<input type="checkbox"/>	<input type="checkbox"/>	<input type="checkbox"/>	<input type="checkbox"/>	<input type="checkbox"/>	<input type="checkbox"/>
アドレス2	<input type="checkbox"/>	<input type="checkbox"/>	<input type="checkbox"/>	<input type="checkbox"/>	<input type="checkbox"/>	<input type="checkbox"/>	<input type="checkbox"/>	<input type="checkbox"/>
アドレス3	<input type="checkbox"/>	<input type="checkbox"/>	<input type="checkbox"/>	<input type="checkbox"/>	<input type="checkbox"/>	<input type="checkbox"/>	<input type="checkbox"/>	<input type="checkbox"/>
アドレス4	<input type="checkbox"/>	<input type="checkbox"/>	<input type="checkbox"/>	<input type="checkbox"/>	<input type="checkbox"/>	<input type="checkbox"/>	<input type="checkbox"/>	<input type="checkbox"/>
アドレス5	<input type="checkbox"/>	<input type="checkbox"/>	<input type="checkbox"/>	<input type="checkbox"/>	<input type="checkbox"/>	<input type="checkbox"/>	<input type="checkbox"/>	<input type="checkbox"/>
アドレス6	<input type="checkbox"/>	<input type="checkbox"/>	<input type="checkbox"/>	<input type="checkbox"/>	<input type="checkbox"/>	<input type="checkbox"/>	<input type="checkbox"/>	<input type="checkbox"/>
アドレス7	<input type="checkbox"/>	<input type="checkbox"/>	<input type="checkbox"/>	<input type="checkbox"/>	<input type="checkbox"/>	<input type="checkbox"/>	<input type="checkbox"/>	<input type="checkbox"/>
アドレス8	<input type="checkbox"/>	<input type="checkbox"/>	<input type="checkbox"/>	<input type="checkbox"/>	<input type="checkbox"/>	<input type="checkbox"/>	<input type="checkbox"/>	<input type="checkbox"/>
ログ送信回数	<input type="text" value="0"/>							

F1 PING    F2 温度    F3 スケジュール    F4 UPS  
 F5 接点IN    F6 M-SW    F7 ハートビート    F8 InfoOver

メールサーバーエラーメッセージ

エラーメッセージ クリア

## 〈1〉 メールサーバー設定

ユーザー名、パスワード、メールアドレス、受信サーバー名、受信ポート、送信サーバー名、送信ポートは、プロバイダからのメール資料に基づき設定します。

ログアウト時間（分）                    デフォルト     :    10  
メール確認間隔（分）                    デフォルト     :    3  
再接続時間（秒）                         デフォルト     :    10

→（変数mailRetryCountで設定した回数送信します。デフォルト：3回）

メールサーバー形式                        :    [IMAP] [POP3] を選択  
SMTP Auth                                 :    認証方式を選択  
    [CRAM-MD5] [LOGIN] [PLAIN]  
IMAP Auth                                  :    認証方式を選択  
    [CRAM-MD5] [LOGIN]  
APOP                                         :    有効 無効

## 〈2〉 メール制御設定

メール制御コマンド                        :    有効 無効

★「メールサーバー監視」（第4章[3] (2)）を行うには  
「有効」を選択してください。

メール制御ユーザー名                     :    半角英数字63文字以内  
メール制御パスワード                     :    半角英数字63文字以内

送信メール 件名                            [表示無し] [機器名称] [設置場所] [IPアドレス]  
    [MACアドレス] [イベント内容] [ユーザー任意1～  
    3] (\*)より選択します。

送信メール 本文1行目                     日時又は積算時間

送信メール 本文2行目

送信メール 本文3行目

送信メール 本文4行目

送信メール 本文5行目

送信メール 本文6行目

送信メール 本文7行目

送信メール 本文8行目

ユーザー任意1～3

上記(\*)の9点から選択

任意のメール通知文を設定  
(全角21文字, 半角43文字以内)

接点入力ON時

接点入力OFF時

接点出力OFF時

接点に関するメール通知の際の表示を設定することができます。

<接点出力ON時は状態によって通知する表示が変化します。表示の変更ができない仕様です。>

## 〈3〉 通知先設定

通知先アドレス

通知するメールアドレス、それぞれ「TO/CC/BCC」を設定します。

最大8件設定できます。

★メール制御は、ここに設定したメールアドレスからのみ有効です。

#### 〈4〉 送信条件フラグ

##### 送信条件フラグ

8種類（[PING] [温度] [スケジュール] [UPS] [接点IN] [M-SW(手動スイッチ)] [ハートビート] [InfoOver]）から選択できます。チェックしたフラグに連動してメールが送信されます。例えば、「PING」では死活監視が[異常]または[回復]に変化した時にメールを送信します。

##### ログ送信回数

設定した数だけログが更新されると通知先アドレスにログを送信します。  
（MAX：20）（0の時は送信しません。）

#### 〈5〉 メールサーバーエラーメッセージ

メールに失敗したエラー情報を表示します。

クリアにチェックして [適用] をクリックすると、エラー情報を消去できます。

＜メールサーバーのチェックは「ネットワーク設定」→「詳細設定」→「ネットワークテスト」の「送信テスト」のところからできます。＞

**注意** [適用] ボタンをクリックしないと設定した内容が有効になりません。設定によっては、[CPUリセット] ボタンをクリックしないと設定した内容が有効になりません。

設定したメールアドレスのメールサーバー内のメールは、メールチェック間隔でメールサーバー内のメールをチェックした後、削除されます。

### [3] 監視設定

本装置の監視に関する設定をします。

#### (1) PING監視

Ping 監視設定					
	監視先アドレス	DG	送信	無答	対象
1	<input type="text"/>	<input type="checkbox"/>	<input type="text" value="10"/>	<input type="text" value="10"/>	<input type="text" value="1"/>
	<input type="text"/>	<input type="checkbox"/>			
	<input type="text"/>	<input type="checkbox"/>	動作	回数	間隔
	<input type="text"/>	<input type="checkbox"/>	<input type="text" value="無動作"/>	<input type="text" value="1"/>	<input type="text" value="1"/>
Ping 監視設定					
	監視先アドレス	DG	送信	無答	対象
2	<input type="text"/>	<input type="checkbox"/>	<input type="text" value="10"/>	<input type="text" value="10"/>	<input type="text" value="1"/>
	<input type="text"/>	<input type="checkbox"/>			
	<input type="text"/>	<input type="checkbox"/>	動作	回数	間隔
	<input type="text"/>	<input type="checkbox"/>	<input type="text" value="無動作"/>	<input type="text" value="1"/>	<input type="text" value="1"/>
Ping 監視設定					
	監視先アドレス	DG	送信	無答	対象
3	<input type="text"/>	<input type="checkbox"/>	<input type="text" value="10"/>	<input type="text" value="10"/>	<input type="text" value="1"/>
	<input type="text"/>	<input type="checkbox"/>			
	<input type="text"/>	<input type="checkbox"/>	動作	回数	間隔
	<input type="text"/>	<input type="checkbox"/>	<input type="text" value="無動作"/>	<input type="text" value="1"/>	<input type="text" value="1"/>
Ping 監視設定					
	監視先アドレス	DG	送信	無答	対象
4	<input type="text"/>	<input type="checkbox"/>	<input type="text" value="10"/>	<input type="text" value="10"/>	<input type="text" value="1"/>
	<input type="text"/>	<input type="checkbox"/>			
	<input type="text"/>	<input type="checkbox"/>	動作	回数	間隔
	<input type="text"/>	<input type="checkbox"/>	<input type="text" value="無動作"/>	<input type="text" value="1"/>	<input type="text" value="1"/>
PING 送信間隔 (分)			<input type="text" value="1"/>		
死活監視レポートによる警告 (回)			<input type="text" value="12"/>		
回復不可時の1時間ごとの繰り返し回数制限 (回)					
1	<input type="text" value="0"/>	2	<input type="text" value="0"/>	3	<input type="text" value="0"/>
4	<input type="text" value="0"/>	5	<input type="text" value="0"/>	6	<input type="text" value="0"/>
7	<input type="text" value="0"/>	8	<input type="text" value="0"/>		

#### <1> Ping監視設定

- ① 監視先： 監視するIPアドレス又はドメイン名を設定します。  
各アウトレットに最大4ヶ所設定できます。  
例 IPアドレス : 192.168.0.1  
例 ドメイン名 : www.meikyo.co.jp
- ② DG： チェックでデフォルトゲートウェイを監視先に指定します。

- ③ 送信： 判断するための送信する回数を設定します。  
1～100の整数
- ④ 無答： 送信回数内で異常と判断する無応答回数を設定します  
1～100の整数
- ⑤ 対象： 動作を実行させるための異常な監視先アドレスの数を設定します。  
1～4
- ⑥ 動作： 動作を選択します。  
無動作： PING監視を行いません。  
Logのみ： ログに記録します。電源は制御しません。  
Reboot： ログに記録し、電源出力をOFF→ONします。
- ⑦ 回数： 再Reboot回数を設定します。
- ⑧ 間隔： 再Reboot間隔(分)を設定します。  
\*「再Reboot」について詳しくは次ページの【PING監視の仕組みと動作】  
をご覧ください。
- ⑨ PING送信間隔 (分)： ICMPエコー要求パケットの送信間隔を設定します。  
設定可能値： 1～60
- ⑩ 死活監視リポートによる警告 (回)： デフォルト 12  
PILOT LEDを点滅させる全アウトレットの死活監視リポート回数

## 〈2〉 回復不可時の1時間ごとの繰り返し回数制限(回)

各アウトレット番号：デフォルト 0 (無制限)

監視設定が有効なアウトレットはアウトレット番号の背景色が「青色」に変わります。  
また、PING監視が正常な場合は監視番号の背景色が「青色」に変わり、異常が発生している場合は「赤色」、回復中は「黄色」に変わります。

**注意** 応答のない状態が続いた場合は、約1時間ごとに設定された動作を実行します。再度、条件が成立しても動作は1時間に1度しか実行しません。  
(詳しくは次ページをご覧ください。)

ハートビートが有効設定されている場合は、PING監視は実行されません。

## 【PING監視の仕組みと動作】

監視先アドレスに対して [PING送信間隔] で設定した間隔でICMPエコー要求パケットを1個送出し、応答を待ちます。

設定した[送信]回数内で設定した[無答]回数、無応答であるとその監視先を「異常」と判断します。

「異常」と判断された監視先が [対象] 数に達すると、そのアウトレットを異常と判定し、設定

した[動作]を実行します。

[動作]が[Reboot]の場合、「再Reboot間隔(分)」ごとに「再Reboot回数」だけリポートを繰り返します。

- (例) 「PING送信間隔」を「2(分)」,  
 「死活監視リポートによる警告」を「5(回)」,  
 「送信」を「5(回)」,  
 「無答」を「3(回)」,  
 「動作」を「Reboot」,  
 「回数」を「3(回)」,  
 「間隔」を「6(分)」に設定した場合。

	監視先アドレス	DG	送信	無答	対象
1	192.168.1.xxx	<input type="checkbox"/>	5	3	1
2		<input type="checkbox"/>			
3		<input type="checkbox"/>			
4		<input type="checkbox"/>	Reboot	3	6

PING 送信間隔 (分)	2
死活監視リポートによる警告 (回)	5

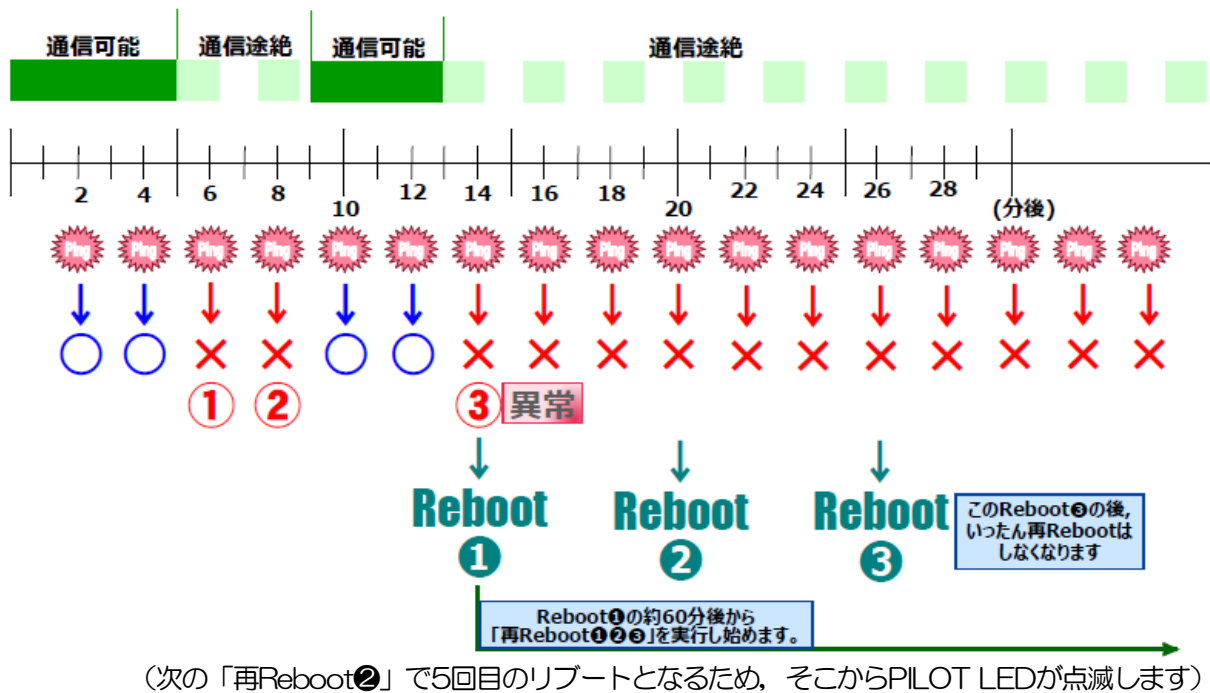

## (2) メールサーバー監視

### 〈1〉メールサーバー監視設定

メールサーバー監視設定	
メールサーバー	
1	接続エラー回数 <input type="text" value="0"/> <span>動作 無動作 ▼</span>
メールサーバー	
2	接続エラー回数 <input type="text" value="0"/> <span>動作 無動作 ▼</span>
メールサーバー	
3	接続エラー回数 <input type="text" value="0"/> <span>動作 無動作 ▼</span>
メールサーバー	
4	接続エラー回数 <input type="text" value="0"/> <span>動作 無動作 ▼</span>
メールサーバー状態表示	
エラー回数	0
メールサーバー確認間隔 (分)	3

接続エラー回数 : メールサーバーを異常と判断する回数を設定します。  
動作 : 無動作 : 監視を行いません。  
Logのみ : ログに記録します。電源は制御しません。  
Reboot : ログに記録し、電源出力をOFF→ONします。  
動作はPING監視と共通の設定になります。

### 〈2〉メールサーバー状態表示

エラー回数 : メールサーバー接続障害回数を表示します。  
メールサーバー確認間隔 (分) : メールサーバーのチェック間隔  
デフォルト 3分  
(PING監視の送信間隔の設定が反映されます)

**注意** メールサーバー監視を行う場合は「メールサーバー設定」で受信サーバーを正しく設定する必要があります。また「メール制御設定」でメール制御コマンドを有効にしておく必要があります。(「通知先設定」のメールアドレスは空白でも構いません。)  
メールサーバー監視とPING監視(または温度監視)の両方を設定すると、いずれかが異常になった時点で動作を実行します。

### (3) ハートビート監視

#### ハートビート設定画面

ハートビート設定	
ハートビート	<input checked="" type="radio"/> 有効 <input type="radio"/> 無効
送信IPアドレス	<input type="text"/>
受信ポート	<input type="text" value="9100"/>
送信ポート	<input type="text" value="9100"/>
Reboot時間	<input type="text" value="30"/>
リバース間隔	<input type="text" value="8"/>
タイムアウト最大回数	<input type="text" value="3"/>
動作最大回数	<input type="text" value="3"/>

監視条件設定	
ハートビート監視設定	
1	<input type="text"/> <input type="button" value="動作"/> <input type="button" value="無動作"/>
ハートビート監視設定	
2	<input type="text"/> <input type="button" value="動作"/> <input type="button" value="無動作"/>
ハートビート監視設定	
3	<input type="text"/> <input type="button" value="動作"/> <input type="button" value="無動作"/>
ハートビート監視設定	
4	<input type="text"/> <input type="button" value="動作"/> <input type="button" value="無動作"/>

ハートビートパケット状態	
状態	待機中
送信IPアドレス	
タイムアウト回数 (0 - 32767 loop)	1

#### <1> ハートビート設定

- ハートビート : 有効/無効を切り替えます。
- 送信IPアドレス : ハートビート・パケットが送られてくるIPアドレス  
(空白はすべて受信) (空白はすべてパケットを受け付ける)
- 受信ポート : パケット待ち受けポート (デフォルト: 9100)
- 送信ポート : PC側(HB側)の送信ポート (デフォルト: 9100)
- Reboot時間 : アウトレットリポート後、パケット受信不可をチェックするまでの時間  
(デフォルト: 30 設定可能値: 1~99(秒))
- リバース間隔 : ハートビート・パケットを受ける間隔  
(デフォルト: 8 設定可能値: 1~99(秒))
- タイムアウト最大回数 : 動作を行うカウント  
(デフォルト: 3 設定可能値: 1~99(回))

動作最大回数 : リポートの場合の実行回数限度  
(デフォルト:3 設定可能値:1~99(回))

ハートビートを利用するには「ハートビートを利用する」にチェックし [適用] をクリックします。その後、「CPUリセット」を行う必要があります。

## ② 監視条件設定

アウトレットごとの動作を選択します。

	Receive	TimeOut
無効	無変化	無変化
On	無変化	Onに変化
On追従	On→Off^	Off→On^
Off	無変化	Offに変化
Off追従	Off→On^	On→Off^

## ③ ハートビートパケット状態

状態 : 待機中/タイムアウト発生中/パケットを受信  
送信IPアドレス : ハートビートが送られてきたIPアドレスを表示します。  
タイムアウト回数 : 未受信カウントを表示します。

### 【ハートビートに必要なパケット形式】

UDPパケットのデータ “xxxxxHB” +CRLFの9文字を受け, “xxxxxACK” の8文字を返します。  
(xxxxxは任意)

**注意** ハートビートを実行する場合は、PING監視は実行することは出来ません。

#### (4) 温度監視

**注意** TEMPには弊社温度センサー（RP-TS004）以外差し込まないでください。また、温度センサーを差し込んでいない時は「温度センサー」を「無効」にしておいてください。

1) 「温度監視」をクリックします、温度監視設定画面が表示されます。

温度監視設定画面

監視条件設定	
設定状態	
1	動作 無動作 ▼
設定状態	
2	動作 無動作 ▼
設定状態	
3	動作 無動作 ▼
設定状態	
4	動作 無動作 ▼
温度状態 (°C)	
状態	正常
現在温度	26.3
最大温度	2017/06/10 14:41 28.4
最小温度	2017/06/12 08:23 24.0
指定温度設定	
上限警報	35
上限注意	30
上限Hys	2
下限警報	-5
下限注意	0
下限Hys	2

##### <1> 監視条件設定

動作

: 警報の時の動作を設定します。

無動作 上限警報ON 下限警報ON  
上限警報OFF 下限警報OFF

## ② 温度状態(°C)

- ① 温度に関する設定をします。

状態 : 正常/上限注意/上限警報/下限注意/下限警報  
[現在温度], [最大温度], [最小温度]を表示しています。

## ② 指定温度設定

- ① 温度に関する設定をします。

上限警報 : 高温の警報温度を設定します。  
(デフォルト: 45°C)  
上限注意 : 高温の注意温度を設定します。  
(デフォルト: 35°C)  
上限Hys : 高温のヒステリシス温度を設定します。  
(デフォルト: 2°C)  
下限警報 : 低温の警報温度を設定します。  
(デフォルト: -5°C)  
下限注意 : 低温の注意温度を設定します。  
(デフォルト: 0°C)  
下限Hys : 低温のヒステリシス温度を設定します。  
(デフォルト: 2°C)

- ② 「状態」の表示 (測定温度範囲は-10~80°C)

「正常」範囲 : 下限注意から上限注意までの温度  
「注意」範囲 : 上限注意から上限警報までの温度  
                  : 下限警報から下限注意までの温度  
「警報」範囲 : 上限警報以上の温度  
                  : 下限警報以下の温度

**注意** 「温度監視」を設定すると、「PING監視」は設定できません。

## 温度監視の仕組みと動作

状態は、指定した温度により、「正常」から「注意」、「注意」から「警報」に変化します。しかし、「警報」から「注意」、「注意」から「正常」への状態変化には、指定した温度にヒステリシス温度を加えた変化が必要です。これにより閾値近辺で状態が頻繁に変化することを防ぎます。メールは、温度にチェックがあると、「正常」「注意」「警報」の状態に変化があると送信されます。電源制御は、「警報」になった場合に実施されます。

## [4] スケジュール設定

**注意** 本装置は時計を内蔵していますが、開梱時には時刻ずれが生じていることが予想されます。NTPサーバーの設定（第4章2.[1](1)-2<3>）を行ってからご使用ください。

本装置のスケジュールに関する設定をします。

スケジュールは、一日のパターンを分単位で作成し、そのパターンを指定の曜日、月日に割り当てることにより作成します。パターンは最大20個まで作成できます。週中と週末のパターンを変えたり、特定の日や、休日用のパターンを作成したりできます。

### (1) スケジュール動作

(2)(3)で作成・配置したスケジュールの「実行」「停止」を設定します。

スケジュール動作			
1	停止	実行	停止
2	停止	実行	停止
3	停止	実行	停止
4	停止	実行	停止

### (2) スケジュール配置

スケジュール配置			
1	Outlet1	登録数 0	設定
2	Outlet2	登録数 0	設定
3	Outlet3	登録数 0	設定
4	Outlet4	登録数 0	設定

スケジュール配置では、アウトレットごとにパターンをカレンダーに割り当てて作成します。



1) カレンダー配置するアウトレットの「設定」をクリックします。

① 年月設定

年月を指定し配置するカレンダーを選択します。



② 曜日設定

曜日ごとにスケジュールパターンを配置し、スケジュールパターンを配置します。

③ 特定日設定

毎月[ ]日 : 毎月の特定日を設定日にスケジュールパターンを配置します。

毎第[ ]週[ ]曜 : 毎月の特定週、曜日にスケジュールパターンを配置します。

毎年[ ]月[ ]日 : 毎年の特定月日にスケジュールパターンを配置します。

休日指定 : 毎年の休日にスケジュールパターンを配置します。

一度指定 : 特定の年月日にスケジュールパターンを配置します。

[ ]年[ ]月[ ]日

\* 右側の欄に「特定日設定」で配置した項目がリスト表示されます。

④ 「読込」

アウトレット番号を選択し、「読込」をクリックすると選択したアウトレットと同じスケジュールパターンを配置します。

\* 読み込んだ後、適用保存をクリックするとカレンダーの表示が変わります。

⑤ 適用保存

「適用保存」をクリックし配置したカレンダーを保存します。

⑥ 「削除」

「削除番号」に特定日設定で設定したスケジュールリスト番号を選択し、「削除」をクリックし項目を削除できます。

2) スケジュール配置先画面に戻りスケジュールの [実行] をクリックします。

<b>注意</b>	スケジュールの優先度は、一度指定 > 休日指定 > 毎年 > 毎第n週x曜日 > 毎月 > 毎x曜日 となっています。 スケジュール設定が設定されるとカレンダーの日付数字の隣にスケジュールパターンの英文字が付きます。 またカレンダーの日付をクリックして指定するとその日のスケジュールパターンが表示されます。 週間スケジュール以外の特定日設定は20個までとなります。
-----------	---

### (3) スケジュール作成

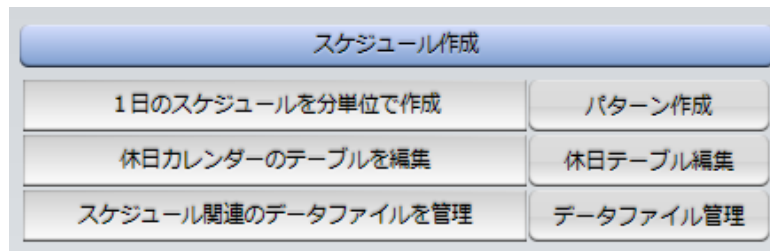

#### (3)-1 パターン作成

パターン作成では、一日のパターンを作成します。

1) スケジュール設定画面の「パターン作成」をクリックします。

## パターン編集画面

2) パターン読みより編集するパターン [A~J, a~j] を選択し、「読み」ボタンをクリックします。

### パターン編集

- パターン内 全OFF : 全てをOFFパターンにします。
- 全ON : 全てをON/パターンにします。
- 配置範囲 : 開始から終了時間を指定して、[ON] [OFF] を選び、
- 開始 時 分 ~ 終了 時 分 [配置] でパターン配置します。

3) パターン編集終了後、保存先を選択し「適用保存」をクリックします。

## (3)-2 休日テーブル編集

休日テーブル編集ではオリジナルの休日テーブルを作成します。(初期値は一般のカレンダー通り)

1) スケジュール設定画面の「休日テーブル配置」をクリックします。

#### 休日テーブル配置画面

- ① 年月設定  
年月を指定し配置するカレンダーを選択します。
- ② 休日指定  
年月日を指定し、追加、削除を選択し「設置」をクリックします。  
(設定された日は赤文字に変わります。)
- ③ 休日初期化  
「休日初期化」をクリックすると設定した休日が初期化されます。

2) 設定が終了しましたら「適用保存」をクリックします。

**注意** 「適用保存」ボタンをクリックしないと設定した内容が有効になりません。  
休日テーブルは設定によっては、「CPUリセット」ボタンをクリックしないと設定した内容が有効になりません。

### (3)-3 データファイル管理

データファイル管理では、設定内容をファイル形式で保存できるようにします。

1) スケジュール設定画面の「データファイル管理」をクリックします。

#### データファイル管理画面

データファイルの保存、読込		
全スケジュール	ファイルを選択 選択されていません	読込
	schdata.txt TEXT形式で表示	表示
全パターン	ファイルを選択 選択されていません	読込
	ptndata.txt TEXT形式で表示	表示
全カレンダー	ファイルを選択 選択されていません	読込
	caldata.txt TEXT形式で表示	表示

ファイル保存は表示ボタンを押した後にブラウザの名前を付けて保存を行って保存してください。  
ファイル名は固定です。変更しないでください

「データファイルの保存、読込」

#### 保存方法

[表示] をクリックすると、別のブラウザが開き設定内容が表示されます。  
ブラウザの機能を利用して、「名前をつけて保存」します。(テキストファイル)  
ファイル名は変更しないでください。

#### 読込方法

[ファイルを選択] をクリックしてファイルを選びます。保存したファイルを選択します。  
ファイル名が表示されたら [読込] をクリックします。

全スケジュールファイル	schdata.txt
全パターンファイル	ptndata.txt
全カレンダーファイル	caldata.txt
(休日カレンダー情報含む)	

2) 設定が終了しましたら「適用」をクリックします。

<b>注意</b>	「スケジュール動作」でアウトレットごとに [実行] しないとスケジュールは動作しません。 [適用] ボタンをクリックしないと設定した内容が有効になりません。
-----------	---

#### (4) コマンドによるスケジュールデータファイル保存/読込

TELNET通信及びシリアル通信を介してコマンドによるスケジュールデータファイル保存, 読込が出来ます。

- アップロードの開始  
SCHUPLOAD \_n (短縮形: SCHUL) (※\_はスペースを表します。)  
n: パラメータ  
1: スケジュールデータ  
2: パターンデータ  
3: カレンダーデータ  
リザルトコード  
230: コマンド受理, データ転送待ち状態  
231: 正常終了
- アップロードを中断  
SCHUPLOADCANCEL (短縮形: SCHULC)  
リザルトコード  
232: 正常終了
- ダウンロードの開始  
SCHDOWNLOAD \_n (短縮形: SCHDL) (※\_はスペースを表します。)

n：パラメータ

1：スケジュールデータ

2：パターンデータ

3：カレンダーデータ

**注意** TELNET通信及びシリアル通信の接続は「第5章 その他の設定」を参照してください。

当社ホームページ (<https://www.meikyo.co.jp>) よりRSCスケジュールデータ管理ソフトをダウンロードし、ご利用して頂ければ、スケジュールデータファイルの保存／読み込みが簡易に行うことができます。

なお、TELNET接続がデフォルトでは[無効]になっているため使用するためには[有効]にする必要があります。

## [5] システム情報

本装置に設定された各項目の概要情報を一覧で確認できます。

基本システム情報	
機器名称	Noname
バージョン	1.00B.180712/HTM04RS.180127
モデル名称	RSC-MT4HS
アウトレット数	4
アウトレット1名称	Outlet1
アウトレット2名称	Outlet2
アウトレット3名称	Outlet3
アウトレット4名称	Outlet4
接点出力1名称	NV Output1
接点出力2名称	NV Output2
接点出力3名称	NV Output3
接点出力4名称	NV Output4
接点入力1名称	NV Input1
接点入力2名称	NV Input2
接点入力3名称	NV Input3
接点入力4名称	NV Input4
仮想アウトレット1名称	
仮想アウトレット2名称	
仮想アウトレット3名称	
仮想アウトレット4名称	
仮想アウトレット5名称	
仮想アウトレット6名称	
仮想アウトレット7名称	
仮想アウトレット8名称	
MACアドレス	00:09:EE:01:90:4D
IPアドレス	192.168.1.172
サブネットマスク	255.255.255.0
デフォルトゲートウェイ	192.168.1.1
機器内部時間	2018/10/16 14:37:19
NTPアドレス	
HTTP機能	有効
HTTPポート	80
TELNET機能	有効
TELNETポート	23
LAN速度	100.0Mbps
RS-232C 通信速度	38400bps
RS-232C キャラクター長	8 bits
RS-232C ストップビット	1 bit(s)
RS-232C パリティ	None
DIP-SW	1:OFF 2:OFF 3:OFF 4:固定

## [6] 簡易説明

本装置の簡易説明が確認できます。

- 1) [簡易説明] をクリックします。

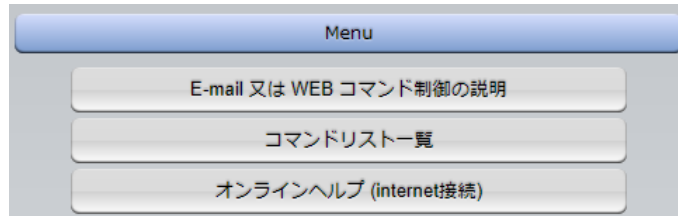

E-mail又はWEBコマンド制御の説明

メールを利用して電源制御

メール制御を行うための文章

WEBによるコマンドの送信方法

利用可能コマンド[admin, control, ident権限]

利用可能コマンド[admin, control権限]

コマンドリスト一覧

オンラインヘルプ (外部に接続)

### 3. 状態表示項目

#### [1] 簡易情報表示

現在の本装置の電源情報、接点入出力情報、温度状態を表示します。

- 1) 「簡易情報表示」をクリックします。

簡易情報表示画面

簡易状態表示

機器情報

機器名称	Meikyo-MT4HS
設置場所	MeikyoOffice

アウトレット状態

No.	名称	設定	状態	電源
1	Outlet1			OFF
2	Outlet2			OFF
3	Outlet3			OFF
4	Outlet4			OFF

温度 (°C)

25.4

2017/06/12 10:35 25.5 MAX  
2017/06/12 10:34 25.3 MIN

温度センサー1  
2017/06/12 10:37:50

2017/06/12 10:34 25.45  
2017/06/12 10:34 25.40  
2017/06/12 10:34 25.40  
2017/06/12 10:34 25.40

接点情報

接点出力連動設定		連動無し	
No.	接点出力名称	連動	接点
1	NV Output1		OFF
2	NV Output2		OFF
3	NV Output3		OFF
4	NV Output4		OFF

No.	接点入力名称	接点
1	NV Input1	OFF
2	NV Input2	OFF
3	NV Input3	OFF
4	NV Input4	OFF

**注意** 簡易情報表示は現在の本装置の状態を表示する画面で実際に制御することは出来ません。  
温度センサーを「有効」に設定しないと温度状態は表示されません。

## [2] 詳細状態表示

現在の本装置の監視状態を表示します。

1) 「詳細状態表示」をクリックします。

機器情報

機器名称	Noname
設置場所	Nowhere

アウトレット状態

No.	名称	監視状態	実行回数	電源状態
1	Outlet1	異常	1	ON
2	Outlet2		0	OFF
3	Outlet3		0	OFF
4	Outlet4		0	OFF

監視設定内容

No.	送信数	無応答	対象	動作
1	1	1	1	Reboot
2	10	10	1	No Action
3	10	10	1	No Action
4	10	10	1	No Action

監視状態

No.	対象1		対象2		対象3		対象4	
	状態	無応答	状態	無応答	状態	無応答	状態	無応答
1	NG	1						
2								
3								
4								

PING 応答時間

No.	対象1	対象2	対象3	対象4
	応答時間	応答時間	応答時間	応答時間
1	9999 ms			
2				
3				
4				

温度監視設定 (°C)

25.4

2017/06/12 10:35 25.5 MAX  
2017/06/12 10:34 25.3 MIN

-----

2017/06/12 10:34 25.45  
2017/06/12 10:34 25.40  
2017/06/12 10:34 25.40  
2017/06/12 10:34 25.40

温度センサー1  
2017/06/12 10:39:03

接点情報

接点出力運動設定		死活監視に連動	
No.	接点出力名称	連動	接点
1	NV Output1		OFF
2	NV Output2		OFF
3	NV Output3		OFF
4	NV Output4	死活監視	OFF

No.	接点入力名称	接点
1	NV Input1	OFF
2	NV Input2	OFF
3	NV Input3	OFF
4	NV Input4	OFF

ハートビート状態表示

No.	動作	実行回数	バケット
1	無効	0	<b>タイムアウト発生中</b> 未受信カウント 181 (32767を超えた場合0に戻ります)
2	無効	0	
3	無効	3	
4	無効	0	

メールサーバー監視状態

エラー回数	0
-------	---

UPS運動情報

UPS名称	
給電状態	未設定
バッテリー状態	未設定
商用入力異常回数	0

- ① 機器情報
- 機器名称 : 現在設定されている機器名称を表示します。
- 設置場所 : 現在設定されている設置場所名称を表示します。
- ② アウトレット監視状態/判定条件
- 監視状態 : 「PING監視」および「メールサーバー監視」の判定結果を表示します。  
 正常：異常な監視先が対象数未満，かつメールサーバー正常。  
 異常：異常な監視先が対象数以上，あるいはメールサーバー異常。  
 回復中：動作後，異常な監視先が対象数未満だが，異常な監視先が残っている。メールサーバーは正常。
- 実行回数 : PING監視とメールサーバー監視の実行された動作の回数を表示します。
- 電源 : 電源の状態を表示します。
- ③ 監視設定内容
- PING監視に関する情報を表示します。
- 送信数 : PING監視のICMPエコー要求送信回数設定値を表示します。
- 無応答 : PING監視の無応答回数設定値を表示します。
- 対象 : PING監視の対象数設定値を表示します。
- 動作 : PING監視とメールサーバー監視の動作を表示します。
- ④ 監視状態
- 状態 : アウトレット毎に各監視先の応答状態を表示します。
- 無応答数 : ICMPエコー要求送信に対する無応答回数を表示します。
- ⑤ PING応答時間
- 応答時間 : 監視先の応答時間を表示します。
- ⑥ 温度監視設定(°C)
- 緑の枠内の温度 : 現在の温度を表示します。
- ログの枠内 : 20件のログを表示します。それより過去のは消去されます。  
 最初の2行に「最高温度」「最低温度」を表示します。
- 動作設定 : 温度監視の動作設定を表示します。
- [警報]：警報温度 [注意]：注意温度 [hys]：ヒステリシス温度
- 状態 : アウトレットごとに各監視先の応答状態を表示します。
- ⑦ 接点情報
- 接点出力連動設定 : 接点出力連動の有無を表します。
- 接点出力名称 : 各接点出力の名称を表示します。
- 連動 : 連動している条件を表します。  
 (「リバース」を選択している時は「R」が表示されます。)
- 接点 : 現在の接点の状態を表します。  
 (更新されないと最新の状態が表示されません。)

接点入力名称 : 各接点入力の名称を表示します。  
接点 : 現在の接点の状態を表示します。  
(更新されないと最新の状態が表示されません。)

⑧ ハートビート状態表示

動作 : 動作状態を表示します。  
実行回数 : 実行数を表示します。  
パケット状態 : パケット状態を表示します。

⑨ メールサーバー監視設定

エラー回数 : メールサーバーを異常と判断する回数を設定します。

⑩ UPS連動情報

UPS名称 : 現在設定されている名称を表示します。  
給電状態 : 未設定/正常/バックアップ  
バッテリー状態 : 未設定/正常/低電圧  
商用入力異常回数 : 商用電源からの入力の異常回数を表示します。

### [3] イベントログ

現在までのイベントログを表示します。

イベントログ表示画面



- 前ページ : 前ページを表示します。
- 次ページ : 次ページを表示します。
- 先頭ページ : 先頭ページを表示します。
- 最終ページ : 最終ページを表示します。
- Text表示 : Web画面上でテキスト表示し、それをコピーしたり保存したりできます。
- 全ログクリア : ログを消去します。

**注意** 1ページは100項目単位で表示します。最大10ページ、1000項目のログを表示可能です。

## 4. 電源制御

本装置に接続されたデバイスの電源制御をします。

### [1] 電源制御

1) [電源制御] をクリックします。

電源制御画面

No.	名称	制御			電源状態
1	Outlet1	ON	OFF	Reboot	ON
2	Outlet2	ON	OFF	Reboot	OFF
3	Outlet3	ON	OFF	Reboot	ON
4	Outlet4	ON	OFF	Reboot	OFF
	All Outlets	ON	OFF	Reboot	

① 個別アウトレット制御の動作

- ON : 電源出力を開始します。
- OFF : 電源出力を停止します。
- Reboot : 電源出力をOFF→ONします。

② 「All Outlets」(全アウトレット制御の動作)

- ON : 全アウトレットの電源出力を開始します。
- OFF : 全アウトレットの電源出力を停止します。
- Reboot : 全アウトレットの電源出力をOFF→ONします。

③ 電源状態

現在の電源の状態を表します。  
(更新されないと最新の状態が表示されません。)

2) [更新] をクリックすると最新の電源状態を取得します。

**注意** 電源制御画面は「ネットワーク設定」「基本設定」「html表示設定」で「自動ページ更新設定」が「無効」であっても「自動ページ更新時間(秒)」に基づき自動で更新されます。

## [1]-1 接点制御

1) [接点制御] をクリックします。

「接点出力」に関して、ON, OFFの制御ができます。

また、接点出力1~4すべてをON, OFFに制御することもできます。

The screenshot shows the 'Terminal Control' (接点制御) interface. At the top, there are three buttons: '電源制御' (Power Control), '仮想制御' (Virtual Control), and '一斉制御' (Synchronized Control). Below these is a '接点制御' (Terminal Control) button. The interface is divided into two main sections: '機器情報' (Device Information) and '接点情報' (Terminal Information).

**機器情報 (Device Information):**

機器名称	Noname
設置場所	Nowhere

**接点情報 (Terminal Information):**

**接点出力運動設定 (Terminal Output Motion Settings):**

No.	接点出力名称	運動	運動無し		接点
			制御	ON	
1	NV Output1		ON	OFF	OFF
2	NV Output2		ON	OFF	OFF
3	NV Output3		ON	OFF	OFF
4	NV Output4		ON	OFF	OFF
		ALL	ON	OFF	

**接点入力名称 (Terminal Input Names):**

No.	接点入力名称	接点
1	NV Input1	OFF
2	NV Input2	OFF
3	NV Input3	OFF
4	NV Input4	OFF

## [2] 仮想制御

1) 「仮想制御」 をクリックします。

仮想アウトレット

仮想アウトレットとは、実際には存在しないアウトレットであり、関連付けされたMACアドレスへマジックパケットを送出して、WakeOnLAN機能を実現させるためのものです。

- ① 個別仮想アウトレット制御の動作  
「WOL送信」：マジックパケットを送出します。
- ② 全仮想アウトレット制御の動作  
「WOL送信」：全仮想アウトレットへマジックパケットを送出します。

The screenshot shows the 'Virtual Control' (仮想制御) interface. At the top, there are three buttons: '電源制御' (Power Control), '仮想制御' (Virtual Control), and '一斉制御' (Synchronized Control). Below these is a '機器情報' (Device Information) section and a '仮想アウトレット (WOL)' (Virtual Outlets (WOL)) section.

**機器情報 (Device Information):**

機器名称	Noname
設置場所	Nowhere

**仮想アウトレット (WOL) (Virtual Outlets (WOL)):**

No.	仮想アウトレット名称	WOL 送信
1		ON
2		ON
3		ON
4		ON
5		ON
6		ON
7		ON
8		ON
	All Virtual Outlets	ON

### [3] 一斉電源制御

1) 「一斉電源制御」をクリックします。

一斉電源制御画面



#### 一斉電源制御

一斉電源制御とは、複数の本装置を最大8グループ分けて、各グループ単位で一斉制御コマンドを送り、電源を制御することが出来ます。

- |        |   |                           |
|--------|---|---------------------------|
| グループ指定 | : | 制御するグループを選択します。           |
| 制御     | : | 実行する動作<br>電源ON 電源OFF リポート |
| 送信     | : | 一斉制御コマンドを送信します。           |

★本装置を、一斉電源制御を受け付ける状態に設定したい場合はメンテナンスモード（DIPスイッチ3がON）にてグループ設定をする必要があります。（一斉電源制御を受け付ける状態になると、WEB画面での操作はできなくなります。TELNET通信においてSupervisor権限でのログインは可能です。）設定方法は本書の第3章3.をご覧ください。

**注意** [更新] をクリックしないと画面表示とアウトレットが違う場合がありますので電源状態は [更新] をクリックして最新の状態を確認してください。

全アウトレットONの時、個別アウトレットは1秒の間隔でONします。  
(遅延時間, デフォルト)

リポートのOFF時間は10秒です。(デフォルト)

遅延時間, OFF時間及びOFF禁止などの設定は変数の変更により可能です。

## 5. CPUリセット

本装置の設定変更を有効にします。

- 1) 「CPUリセット」をクリックします。

CPUリセット画面

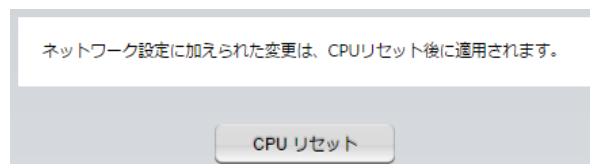

- 2) CPUリセット画面の [CPUリセット] をクリックします。

**注意** [CPUリセット]をクリックすると設定した内容が有効になります。なお、[CPUリセット] ボタンをクリックすると通信が切断されますが、アウトレットの状態は現状のまま保持されます。

## 第5章 その他の設定

# 1. TELNETによる設定

- 1) 「スタート」から「ファイル名を指定して実行」を選択し、テキストボックスを開きます。「初期設定」で設定したIPアドレスを以下のように指定し、本装置にアクセスします。

192.168.10.1の場合

IPアドレス : 192.168.10.1  
TELNETポート番号 : 23

「telnet\_192.168.10.1\_23」

※\_はスペースを表します。

- 2) プログラムが起動し、下図のとおり表示されます。  
「Noname」は機器名称の設定が反映されます。

```
220 RSC-MT4HS (Noname) server ready
```

- 3) 任意のキーを入力します。IDとパスワードが要求されます。
- 4) ユーザーID（デフォルト：admin）とパスワード（デフォルト：magic）を入力し、<Enter>キーで実行します。「OK」の応答があります。

**注意** ブラウザ接続時のパスワードとTELNET接続時のパスワードは別になります。TELNET接続時とシリアル接続時のパスワードは共通になります。PASSコマンドで変更してください。デフォルトのままですとセキュリティホールになる危険があります。

## [1] TELNETコマンドによる設定

- 1) 「スタート」から「ファイル名を指定して実行」を選択し、テキストボックスを開きます。「初期設定」で設定したIPアドレスを指定し、TELNETで本装置にログインします。
- 2) 設定します。コマンドや変数などを入力し<Enter>キーで実行します。  
(IPアドレスなど一部の設定はCPUリセット後に反映されます。)

### ■ TELNET通信の設定関係コマンド

コマンド	内 容
LIST	全ての変数の値を表示します。
WRITE	変数の設定をFROMに書き込みます。

&SAVE	設定された変数の待避・復元ができるデータを出力します。
LOAD_BEGIN	設定データの読み込みを始めます。
LOAD_END	設定データの読み込みを終了します。
?変数名	変数の値を表示します。
変数名=値	変数を設定し、設定された変数を表示します。
CPURESET	CPUをリセットします。(電源状態は変化しません。)

※変数については「**■変数一覧表**」参照

### ■ 「&SAVE」コマンドについて

環境（変数全体）を一括して待避・復元するためのコマンドです。

「&SAVE」を実行すると、最初に「LOAD\_BEGIN」、それに続いて一連の変数設定コマンド、最後に「LOAD\_END」をテキストデータとして出力します。このテキストデータを設定データとして保存し、のちに送信しますと、保存した設定になります。TELNET用のパスワードなど、いくつかの変数は保存されませんのでご注意ください。設定データをテキストエディタで変更して利用することもできます。なお、「&SAVE」には、エコーバックがありません。変数設定コマンドでは、エラーがあっても無くても表示しません。長いコマンドは分割されます。(最後にハイフンがあると、次に継続することを意味します。)ファイルからのコマンドを実行するときは、「promptMode」を0または1とします。

#### ※保存されないもの

- TELNET用のパスワード
- (Read Only) の変数
- スケジュールデータ [schOl(n)Schxxx]  
→スケジュールの保存方法は第4章2.[4](3)-3<1>を参照。

※シャットダウンスクリプトの内容は保存されます。

### ■ プロンプトやコマンドについて

TELNETからアクセスしたときは、コマンド入力のプロンプトが表示されます。プロンプト表示の有無または表示形式は、コマンドで指定します。制御ユーティリティでは、常に「>」のプロンプトが表示されます。また、「?」だけのコマンドにより、ヘルプとしてコマンドの一覧を表示します。どのコマンドでも最初に「&」をつけることによりエコーバックが無くなります。設定の取得、書き込みのときは、「promptMode」を0または1とします。

```

変数名      :  promptMode
値          :  0 (プロンプト表示無し)
            :  1 (「>」のプロンプト表示)
            :  2 (「 機器名 >」のプロンプト表示)

```

### ■ SSH通信からの設定について

TELNETと同じようにSSH通信からも設定を行うことができます。

ただし「ping [IPアドレス]」「telnet」などのコマンドは仕様上使用できません。

## 2. ターミナルソフトによる設定

1) 本体前面のCOMポートと設定用PCのCOMポートをパソコン用クロスケーブル (Dsub9ピンメス) で接続します。

2) ターミナルソフトを起動し、ポート設定をします。

通信速度	:	38400bps
データビット	:	8ビット
ストップビット	:	1ビット
パリティ	:	なし

3) 任意のキーを入力します。IDとパスワードが要求されます。

4) ユーザーID (デフォルト : admin) とパスワード (デフォルト : magic) を入力し、<Enter>キーで実行します。「OK」の応答があります。

5) 設定したいコマンドや変数などを入力し<Enter>キーで実行します。

6) 設定内容を有効化します。

「write」コマンドを入力し、<Enter>キーを押します。

<b>注意</b>	設定変更後は、必ず「write」コマンドを実行してください。コマンドがないと設定が反映されません。また項目によりCPUリセット後に設定が反映されます。 設定は「CPURESET」コマンドまたは本体RESETボタン押下後に反映されます。
-----------	--

7) 設定終了後、ターミナルソフトを閉じます。

シリアル通信のコマンドはTELNETと共通です。ただしPASSコマンドはご利用いただけません。

## 第6章 その他の制御

# 1. TELNET接続による制御

本装置はTELNETサーバプログラムへ接続して、遠隔から電源制御および状態取得ができます。セキュリティ制御の設定がされている場合はその制限内での操作となります。(SSH通信でも同じことが行えます。)

## [1] TELNET接続による制御

- 1) 「スタート」から「ファイル名を指定して実行」を選択し、テキストボックスを開きます。「初期設定」で設定したIPアドレスを以下のように指定し、TELNETで本装置にログインします。

192.168.10.1の場合

IPアドレス : 192.168.10.1  
TELNETポート番号 : 23

「telnet\_ 192.168.10.1 \_23」

※\_はスペースを表します。

- 2) プログラムが起動し、下図のとおり表示されます。  
「Noname」は機器名称の設定が反映されます。

```
220 RSC-MT4HS (Noname) server ready
```

- 3) 任意のキーを入力します。IDとパスワードが要求されます。
- 4) ユーザーID (デフォルト : admin) とパスワード (デフォルト : magic) を入力し、<Enter>キーで実行します。「OK」の応答があります。
- 5) 制御コマンドを入力して、<Enter>キーで実行します。  
※巻末の■制御コマンド一覧表をご参照ください。

**注意** 電源制御可能な他のユーザーがログイン中の場合、当該方法にて新たにログインすることはできません。ただし、Supervisor権限ではログインすることが可能です。

応答コマンド

正常受付 : Command OK  
不正なコマンド : Unrecognized command  
前コマンドの処理中のためコマンド実行せず : Last command is pending. Command failed.

## 2. シリアルからの制御

シリアルポートからコマンド入力にて電源制御ができます。

- 1) 本体前面のCOMポートと設定用PCのCOMポートをパソコン用クロスケーブル (Dsub9ピンメス) 専用ケーブルで接続します。
- 2) ターミナルソフトを起動し、ポート設定をします。

通信速度	:	38400bps
データビット	:	8ビット
ストップビット	:	1ビット
パリティ	:	なし

- 3) 任意のキーを入力します。IDとパスワードが要求されます。
- 4) ユーザーID (デフォルト : admin) パスワード (デフォルト : magic) を入力し、<Enter>キーで実行します。「OK」の応答があります。  
[Supervisor権限→ ID : super PASS : illusion]
- 5) 制御コマンドを入力し<Enter>キーで実行します。  
※詳しくは「■制御コマンド一覧表」参照

<b>注意</b>	電源制御可能な他のユーザーがログイン中の場合、当該方法にて新たにログインすることはできません。ただし、Supervisor権限ではログインすることが可能です。
-----------	---

### 3. モデムからの制御

モデム経由で電源制御ができます。

- 1) 本装置COMポートを接続するモデムに合わせて設定します。
- 2) 本体前面のCOMポートとモデムをストレートケーブル (Dsub9ピンメス) で接続します。
- 3) 遠隔地のモデムから接続します。
- 4) 接続されるとIDとパスワードが要求されます。(TELNETと共通です。)
- 5) ユーザーID (デフォルト : admin) とパスワード (デフォルト : magic) を入力します。コマンド入力状態になります。
- 6) 制御コマンドを入力し、<Enter>キーで実行します。コマンドは「1.TELNET接続による制御」と共通です。  
※詳しくは「■制御コマンド一覧表」参照

**注意** モデム制御ではストレートケーブルモデムが必要です。

電源制御可能な他のユーザーがログイン中の場合、当該方法にて新たにログインすることはできません。ただし、Supervisor権限ではログインすることが可能です。

## 4. メールからの制御

メールを利用して電源制御ができます。

メールからのコマンドを利用するには、通信設定ならびにメール設定を正しく行う必要があります。

1. 本装置にメールを送信します。

件名（タイトル）は特に必要ありません。

本文1行目に「メール制御ユーザー名」を入力します。

本文2行目に「メール制御パスワード」を入力します。

本文3行目以降にコマンドを入力します。

●コマンドを記入し改行を入れます。

●コマンドの「LIST」と「&SAVE」は使えません。

本文最終行に「QUIT」コマンドで入力することでログアウトします。「Q」または「E」の1文字だけでもログアウトします。

2. 数分後、本装置から結果を知らせるメールが届きます。

**注意** 「メール制御ユーザー名」と「メール制御パスワード」については、第4章2.[2](3)メール設定をご確認ください。

電源制御可能な他のユーザーがログイン中の場合、メール制御にて新たにログインすることはできません。

## 5. WEBコマンドからの制御

WEBからダイレクトコマンドで電源制御ができます。

### WEBコマンドでの制御方法

WEBコマンドは主に電源制御のためのコマンドであり、設定の変更は出来ません。  
cmd.htm の後に下記のフォーマットで記入します。

〔「HTTP認証」が「None」の場合〕

?userid=[ユーザーID] &password=[パスワード] &command= [利用コマンド]

例) ユーザーID : admin / パスワード : magic / コマンド : por3

http://192.168.10.1/cmd.htm?userid=admin&password=magic&command=por3

(変数名は省略可能です。「userid」→「i」、「password」→「p」、「command」→「c」)

→ http://192.168.10.1/cmd.htm?i=admin&p=magic&c=por3

〔「HTTP認証」が「Basic」「Digest」の場合〕 「ユーザーID」「パスワード」不要になります

?command= [利用コマンド]

例) コマンド : por3

http://192.168.10.1/cmd.htm?command=por3

(変数名は省略可能です。「userid」→「i」、「password」→「p」、「command」→「c」)

→ http://192.168.10.1/cmd.htm?c=por3

### ダイレクトWEBコマンドでの利用可能コマンド

利用可能ユーザーLv[ admin / supervisor / control / ident ]

VER	POS	XPOS	OLS	OLSn
TEMP	TOS	TOSn	TSP	
SONn	SOFn	MSON	MSOF	
SSO	SSOn	SSI	SSIn	

利用可能ユーザーLv[ admin / control ]

PONn	POFn	PORn	MPON
MPOF	MPOR	PSRn	

**注意** 第4章 2. [1](1)<1>機器情報, [2](1)<3>ダイレクトWEBコマンドの各項目を設定してご利用ください。

## 第7章 ロギング機能

# 1. ログイン機能の設定・表示

デバイスの監視やその他のイベントログを1000件記録します。1000件を超えた場合は古いログから消去し、新しいログを記録します。記録されたログは、コマンドで表示・確認できます。

## 1) TELNETによる設定と表示

記録モード・表示モードの設定及び記録されたログの表示は、それぞれのコマンドを入力し、Enter>キーで実行します。ログインして制御する方法で操作します。

### ① 記録モードの変数名とコマンド

変数名 : logMode  
コマンド : .logMode

### ② 表示モードの変数名とコマンド

変数名 : logDisp  
コマンド : .logDisp

### ③ 接続中の表示のみを変更するコマンド

(通信が終了すると「logDisp」の値に戻ります。)

コマンド : LOGDISP

## [1] ログ制御変数のビット構成

値は最下位を0ビットとし、31ビットの構成になっています。

0：無、1：有

ビット		ビット	
30	: 未使用	14	: モデム接続・切断
29	: 手動スイッチ押下	13	: TELNETログイン・ログアウト
28	: 接点出力状態変化	12	: TELNET接続・切断
27	: 接点入力状態変化	11	: Webログイン・ログアウト
26	: 未使用	10	: Web接続
25	: スクリプト実行/失敗	9	: メールログイン・ログアウト
24	: 未使用	8	: メール不正アクセス
23	: SSHサーバ接続/切断	7	: ユーティリティログイン・ログアウト
22	: 未使用	6	: ユーティリティ接続・切断
21	: NTPアクセス	5	: 電源障害等
20	: シリアルログイン・ログアウト	4	: 電源制御コマンド
19	: 未使用	3	: 未使用
18	: 温度状態変化	2	: ping監視によるイベント
17	: 変数設定, write	1	: ping無応答
16	: 未使用	0	: ping送信
15	: モデムログイン・ログアウト		



#### [4] 記録ログ一覧表

監視設定に基づくイベント（記録・表示のモード設定があります。）	
Ping	ping送信
No Echo	ping無応答
監視設定（Action）に基づくイベント	
No Action	処理なし
Outlet Reboot	電源リブート
Outlet On	電源ON
Outlet Off	電源OFF
スケジュールの場合は、「by Schedule」と表示されます。	
電源制御によるイベント	
MPON	全アウトレットの電源出力開始
MPOF	全アウトレットの電源出力停止
MPOR	全アウトレットのリブート（電源リブート）
PON	指定されたアウトレットの電源出力開始
POF	指定されたアウトレットの電源出力停止
POR	指定されたアウトレットのリブート（電源リブート）
アクセスによるイベント（接続先IDが表示されます。）	
--> Uty	ユーティリティ接続
==> Uty	ユーティリティログイン
<== Uty	ユーティリティログアウト（切断）
<-- Uty	ログインしないで切断
WEB, MAIL, TELNETの接続, ログインなどもこれに準じます	
NTPServerAccessError	NTPサーバ接続エラー。3回続けて失敗した場合。
NTP --- hh:mm:ss	NTPサーバ接続
SSHServerConnected	SSHサーバ接続
modeに関係のない表示	
Mail Error	メール送信エラー
Manual SW #1 pushed	手動スイッチ1 押下
Manual SW #2 pushed	手動スイッチ2 押下

## 第8章

### シャットダウン スクリプト

# 1. スクリプト仕様について

本装置はシャットダウンスクリプトを搭載しています。この機能により、接続された機器を正常に電源出力停止できます。

## [1] スクリプトの基本動作

- ① アウトレットがOFF命令を受け、シャットダウン遅延中に動作します。OFF命令はコマンド、温度監視、スケジュール、死活監視、ハートビート監視、UPS連携より出されます。
- ② 指定のIPアドレス、ポートにTELNET接続またはSSH接続を行います。
- ③ 接続後、設定したスクリプトを実行します。
- ④ スクリプト実行後、以下の条件で電源をOFFします。
  - PING応答確認有りの場合：シャットダウン遅延時間中、数秒間隔でPING監視を行い応答が無くなるか、またはシャットダウン遅延時間がタイムアップした時
  - PING応答確認無しの場合：シャットダウン遅延時間がタイムアップした時  
(スクリプトの終了コードにより電源OFF条件を定めることができます。)
- ⑤ SSH接続は同時には1個だけ可能です。複数ある場合は、他のSSH接続が終わってから接続することになります。SSHサーバが接続している場合は、強制的に切断します。

## [2] 設定

(第1章2.[1](2)<1> [1] シャットダウンスクリプト設定をご参照ください。ブラウザから設定できます。)

本機をTELNET接続、シリアルポートからターミナルソフトにて下記の項目を設定してください。  
(アウトレットごとに以下の設定をします。)

IPアドレス	:	debOIShutdownAddr
Port番号	:	debOIShutdownPort 0を指定すると、TELNETなら23、SSHなら22と見なします。
スクリプト番号	:	debOIShutdownScript
スクリプトの有効/無効	:	debOIShutdownEnabled
サーバ名 (ID)	:	debOIShutdownName
パスワード	:	debOIShutdownPassword
PING実行先	:	debOIShutdownPingAddr PINGでシャットダウン終了を確認します、 IPアドレスまたはドメイン名を設定します。
PING間隔 (単位: 秒)	:	debOIShutdownPingInterval
PING回数	:	debOIShutdownPingCount
PING限度	:	debOIShutdownPingMax
電源OFF条件	:	debOIShutdownOffMax

## [3] ログ

- ① スクリプトの成功または失敗をログと変数に残します。  
変数はdebOIShutdownExitとdebOIShutdownMsg  
この変数の値は保存されます。

## [4] エラー処理

- ① 接続できない時  
シャットダウン遅延時間中、数秒間隔でリトライします。  
接続できなければ、終了コード254で終了します。
- ② 切断された時  
接続後に切断されたときは、終了コード253で終了します。

## [5] テキスト仕様

- ① 条件
  - テキストサイズは、2Kbyteまでです。
  - テキスト行数は250行までです。
  - テキストの第1行は、TELNETまたはSSHとします。
  - 行の先頭やパラメータの区切りに任意個のタブや空白を入れてもかまいません。
  - スクリプト関数は大文字でも小文字でも可能です。
  - 2バイト文字にも対応しています。
- ② スクリプト関数詳細
  - 文字列 : 二重引用符” で囲みます。  
CRコードは¥r, LFコードは¥nで表します。  
また、1個の¥は¥¥で、1個の” は¥” で表します。  
制御コード等は¥xnnでnnは2桁の16進数で表します。  
(長さは最大63バイト)
  - timeout 時間 : 単位秒。スクリプトタイムアウト  
最大1023 (デフォルト10分)  
時間が来たら強制的にスクリプトを終了します。  
(終了コードは255)
  - delay 時間 : 単位100ミリ秒, 一時停止, 最大1023
  - goto ラベル : 指定ラベルに飛びます。
  - ラベル : ラベルは1~99  
行の残りにはコメントしか書くことはできません。
  - exit 終了コード : スクリプト終了 終了コードは0~255。省略は0  
変数debOrShutdownExitに設定されます。
  - send 文字列 : 文字列を送信する。
  - recv : データを受信バッファに受信する。
  - recv 時間 goto ラベル : データを受信バッファに受信し, [ ]秒以内に受信  
できなければラベルに飛びます。
  - recv 時間 exit 終了コード : データを受信バッファに受信し, [ ]秒以内に受信  
できなければ終了します。
  - if 文字列 goto ラベル : 受信バッファに文字列があればラベルに飛びます。
  - if 文字列 exit 終了コード : 受信バッファに文字列があれば終了します。
  - unless 文字列 goto ラベル : 受信バッファに文字列が無ければラベルに飛びま  
す。
  - unless 文字列 exit 終了コード : 受信バッファに文字列が無ければ終了します。
  - / : コメント  
各文の終わりにも/を置いてコメントを書くことが

set 文字列 : できません。  
 : メッセージ変数debOIShutdownMsgに文字列を  
 入れます。  
  
 sendname : サーバー名 (ID) をCRコードつきで送信します。  
 (\*)  
 sendpassword : パスワードをCRコードつきで送信します。 (\*)  
 (\*)これらの項目は、SSHの場合は自動で送信されるためスクリプトには不要です。

③ スクリプト例 (Windows用)

```

TELNET
//強制タイムアウト時間 600秒
timeout 600
//ユーザーログイン、パスワード確認
1:
recv 10 exit 99
unless "login:" goto 1
sendname
2:
recv 10 exit 99
unless "password:" goto 2
sendpassword
3:
recv
unless ">" goto 3

//シャットダウンコマンド送信
send "shutdown /s¥r"
4:
recv
unless ">" goto 4
send "exit¥r"
exit
  
```

**注意** ログインは管理者権限で行う必要があります。  
 シャットダウンされる側のパソコンは、TELNETまたはSSHサーバー機能が有効になっている必要があります。  
 弊社のホームページで公開している「MRCシャットダウンSv」をご利用いただくことも可能です。(https://www.meikyo.co.jp/archive/)

④ スクリプト入力  
 SCRIPTコマンドで始めます。  
 SCRIPT 番号  
 番号は1~4  
 ENDSRIPTコマンドで終わります。

変数script1～script4に格納します。コメントや余分のタブ・空白は格納しません。  
エラーがある場合は、エラーを表示し、格納しません。

## [6] PING確認について

スクリプト実行が終了したなら、終了コードが何であってもPING確認を実行します。

PING確認では、PING実行先が指定されていれば、指定間隔でPINGを送信します。

PING回数だけ連続して未応答なら、PING確認を終了します。

PING限度だけ送信したなら、PING確認を終了します。

PING実行先が指定されていなければ、すぐにPING確認を終了します。

PING確認を終了したなら、debOIShutdownTimeの遅延後にアウトレットの電源をオフします。

## 第9章

### 無停電電源装置 (UPS)との連携

## 1. 本機と無停電電源装置(UPS)の接続

本機とUPSを以下の手順で接続します。

※UPSご利用の際は、シリアル・モデム通信は使用できません。

- 1) UPSと本機とを専用通信ケーブルで接続します。  
Windows標準のUPSサービスを利用します。専用通信ケーブルについては、各UPSメーカーにご相談ください。
- 2) 本体前面DIPスイッチ.1をON（下）にします。
- 3) 本機の電源コードをUPSのACアウトレットに接続します。
- 4) UPSの電源出力を開始します。

## 2. 機器設定

(第1章2.[1](2)<1>〔2〕UPS連動設定をご参照ください。ブラウザから設定できます。)  
本機をTELNET接続、シリアルポートからターミナルソフトにて下記の項目を設定してください。  
「その他の制御」を参照してください。

- ① UPS名称  
変数 : upsIdentName  
全角10文字、半角英数字20文字以内
- ② UPSモニタ時間間隔（秒）  
変数 : upsMonitorInterval  
デフォルト : 10  
(0~60, 0は1と見なす。)
- ③ UPSシャットダウン開始  
待機時間（秒）  
変数 : debMasterUpsAlarmWaitTime  
デフォルト : 120  
(-1~300, -1の場合は  
シャットダウン無効)

UPSから電源障害信号を受け取った後、設定された時間が経過すると、本機はシャットダウン処理を開始します。設定された時間内に電源障害回復を検知した場合には、通常状態に戻ります。

- ④ UPSシャットダウン有効化  
 変数 : debMasterEnableUpsShut  
 デフォルト : 2  
 (1:有効 2:無効)
- ⑤ 給電状態  
 変数 : upsOutputSource  
 デフォルト : 1  
 0,1:未設定 3:正常 5:バックアップ
- ⑥ バッテリ状態  
 変数 : upsBatteryStatus  
 デフォルト : 1  
 0,1:未設定 2:正常 3:低電圧
- ⑦ UPS論理  
 変数 : upsSignalLevel  
 デフォルト : 15

制御フラグ (4bit)			
④	③	②	①

0:負 1:正

- ①停電検知レベル デフォルト:正  
 ②ローバッテリー検知レベル デフォルト:正  
 ③未使用 (1:固定)  
 ④シャットダウン信号レベル デフォルト:正

以下は設定例です。

- 例1) ①停電検知レベル 「正」 : 設定値:15  
 ②ローバッテリー検知レベル 「正」 デフォルト  
 ③未使用 (1:固定)  
 ④シャットダウン信号レベル 「正」
- 例2) ①停電検知レベル 「正」 : 設定値:13  
 ②ローバッテリー検知レベル 「負」  
 ③未使用 (1:固定)  
 ④シャットダウン信号レベル 「正」

第10章  
SNMPについて

## 1. SNMPについて

本装置はSNMPエージェント機能を装備しています。SNMPマネージャーを利用して、ネットワークシステムの電源管理を行うことができます。 ※SNMPでは電源制御は行えません。

## 2. 機器設定

本装置をTELNET接続にて下記の項目を設定してください。「その他の制御」を参照してください。

- ① SNMPのSET, GET有効化  
変数 : snmpGetSetEnabled  
デフォルト : 0  
(0:無効 1:有効)
- ② SNMP TRAPの有効化  
変数 : snmpTrapEnabled  
デフォルト : 0  
(0:無効 1:有効)
- ③ SNMP不正アクセス時のTRAP通知  
変数 : snmpAuthenTrapEnabled  
デフォルト : 2  
(1:有効 2:無効)
- ④ TRAP送信回数  
変数 : snmpTrapSendN  
デフォルト : 1  
(1~9)
- ⑤ TRAP送信間隔 (秒)  
変数 : snmpTrapSendInterval  
デフォルト : 1  
(1~9)
- ⑥ TRAP送信先アドレス  
変数 : snmpTrapAddr  
デフォルト : 0.0.0.0,0.0.0.0,0.0.0.0,0.0.0.0,  
0.0.0.0,0.0.0.0,0.0.0.0,0.0.0.0  
(8箇所)

- ⑦ SNMP用フィルターの有効化  
 変数 : snmpFilterEnabled  
 デフォルト : 0  
 (0:無効 1:有効)
- ⑧ フィルター有効時許可するアドレス  
 変数 : snmpFilterAddr  
 デフォルト : 0.0.0.0,0.0.0.0,0.0.0.0,0.0.0.0,  
 0.0.0.0,0.0.0.0,0.0.0.0,0.0.0.0,  
 0.0.0.0,0.0.0.0  
 (10箇所)
- ⑨ フィルター有効時のMask  
 変数 : snmpFilterEnabled  
 デフォルト : 255.255.255.255,255.255.255.255,  
 255.255.255.255,255.255.255.255,  
 255.255.255.255,255.255.255.255,  
 255.255.255.255,255.255.255.255,  
 255.255.255.255,255.255.255.255  
 (10箇所)
- ⑩ SNMP GETコミュニティ名  
 変数 : getCommunity  
 デフォルト : Public
- ⑪ SNMP SETコミュニティ名  
 変数 : setCommunity  
 デフォルト : Public
- ⑫ SNMP TRAPコミュニティ名  
 変数 : trapCommunity  
 デフォルト : Public

### 3. MIBについて

本機を管理するためのプライベートMIBを準備しています。  
当社ホームページ (<https://www.meikyo.co.jp/archive/>) よりMEIKYO.MIBをダウンロードし、ご利用ください。

プライベートMIBファイルをNMSにロード・コンパイルすることにより、本機の管理をNMS上で行うことができます。

<b>注意</b>	MIBのロード・コンパイル使用方法についての詳細は、ご利用されるNMSのマニュアルを参照してください。
-----------	---

第11章  
ネットワーク  
稼動監視

# 1. 機器設定

本装置からUDPのパケットを送出し、電源状態を通知することができます。「RPC-EYE v3」（オプション 有償ソフトウェア）を利用すれば、各機器からのパケットを受信し一元管理することができます。

下記の変数を設定してください。（①～④はWEB通信詳細画面により設定できます）

- ① 状態通知機能
- |       |   |               |
|-------|---|---------------|
| 変数    | : | syslogEnabled |
| デフォルト | : | 0             |
- （0：無効 1：syslog 2：MPMP  
3：RPC-EYE v3用のパケット送信）  
→RPC-EYE v3を使用される場合は「3」  
WEB上では「RPC-EYE v3」を選択

RPC-EYE v3を使用するパソコンのアドレスを設定します。

- ② 送信先アドレス
- |       |   |  |
|-------|---|--|
| 変数    | : | ipAdCenter   |
| デフォルト | : | 0.0.0.0,0.0.0.0,0.0.0.0,<br>0.0.0.0,0.0.0.0,0.0.0.0,0.0.0.0,0.0.0.0<br>(8箇所) |

RPC-EYE v3を使用するパソコンのポート番号を設定します。

- ③ ポート番号
- |       |   |            |
|-------|---|------------|
| 変数    | : | centerPort |
| デフォルト | : | 5000       |

情報を通知する間隔を設定します。

- ④ 定期通知の送信間隔（秒）
- |       |   |                 |
|-------|---|-----------------|
| 変数    | : | centerSendTimer |
| デフォルト | : | 300             |

電源変化時は、定期通知間隔を待たず直ちに通知します。その時の通知回数を設定します。

- ⑤ 電源変化時の通知回数
- |       |   |                       |
|-------|---|-----------------------|
| 変数    | : | centerChangeSendCount |
| デフォルト | : | 3                     |

電源変化時の通知の2回目以降の通知間隔を設定します。

- ⑥ 電源変化時の通知間隔（秒）
- |       |   |                       |
|-------|---|-----------------------|
| 変数    | : | centerChangeSendTimer |
| デフォルト | : | 10（×100ミリ秒）           |

## 2. RPC-EYE v3の利用

RPC-EYE v3は、RPCシリーズからの送信情報を利用して、各拠点のネットワークの稼動状態をリアルタイムで監視するネットワーク稼動監視ソフトです。

以下の特長があります。

- 死活監視、温度状態、電源状態の表示と監視
- アイコンによるビジュアルな状態表示
- リアルタイムに見れる詳細な情報ビューア
- 温度状態のグラフによる表示
- 受信情報のデータ保存(CSV形式)
- 状態変化時にE-MAILまたは音による通知機能
- 個別の機器への接続機能(HTML or TELNET)
- 1本のソフトでPC3台まで利用できます。

詳細、購入方法等は下記のアドレスで確認ください。

<https://www.meikyo.co.jp/product/?ca=4>

### 設定前の確認

- 設定用PCと本装置をLANで確実に接続してください。
- RPC-EYE v3をPCにインストールしてください。  
RPC-EYE v3はWindows対応ソフトです。  
RPC-EYE v3の設定、利用方法は、RPC-EYE v3説明書(PDFファイル)をご覧ください。

## 第12章 仕様一覧

## ■ 変数一覧表

変 数 名	初 期 値	内 容	備 考
ipAdEntAddr	192.168.10.1	IPアドレス	
ifPhysAddress	(機器毎)	MACアドレス(ReadOnly)	
serialNo		未使用	
sysName	Noname	機器名称	全角9文字 半角英数字19文字以内
snmpGetSetEnabled	0	SNMPのSET, GETの有効化	0:無効 1:有効
snmpTrapEnabled	0	SNMP TRAPの有効化	0:無効 1:有効
snmpAuthenTrapEnabled	2	SNMP不正アクセス時のTRAP通知	1:有効 2:無効
snmpTrapSendN	1	TRAP送信回数	1~9
snmpTrapSendInterval	1	TRAP送信間隔(秒)	1~9
snmpTrapAddr		TRAP送信先アドレス	“, ” 区切りで8箇所以内
snmpFilterEnabled	0	SNMP用フィルタの有効化	0:無効 1:有効
snmpFilterAddr		フィルタ有効時許可するアドレス	“, ” 区切りで10箇所以内
snmpFilterMask	255.255.255.255, 255.255.255.255, 255.255.255.255, 255.255.255.255, 255.255.255.255, 255.255.255.255, 255.255.255.255, 255.255.255.255, 255.255.255.255, 255.255.255.255	フィルタ有効時のMask	10箇所
getCommunity	public	SNMP GETコミュニティ名	
setCommunity	public	SNMP SETコミュニティ名	
trapCommunity	public	SNMP TRAPコミュニティ名	
sysDescr	*1	(ReadOnly)	
sysContact	*2	連絡先	
sysLocation	Nowhere	設置場所	全角31文字 半角英数字63文字以内
ifDescr	*3	(ReadOnly)	
ipAdEntNetMask	255.255.255.0	ネットマスク	
ipRouteDest		デフォルトゲートウェイ	
netBootpRetry	0	BOOTPリトライ回数	
netRarpRetry	0	RARPリトライ回数	
telnetEnabled	0	TELNETの有効化	0:無効 1:有効
telnetPort	23	TELNETのポート番号	
rshdEnabled	0	リモートシェル有効/無効設定	0:無効 1:有効
rshdPort	514	リモートシェル(rsh)に使用する着信ポート	
rshErrPort	1000	リモートシェル(rsh)に使用するエラーポート	
utilityPort	9000	UTYのポート番号	
fileLoadPort	9200	HTTPファイルをロードするポート	
httpEnabled	1	HTTPの有効化	0:無効 1:有効
httpPort	80	HTTPのポート番号	
httpRefreshInterval	30	HTTP自動更新間隔	
httpRefreshEnabled	0	HTTP自動更新の有効化	0:無効 1:有効
httpCommandEnabled	0	HTTPコマンドの有効化	0:無効 1:有効
dhcpEnabled	1	DHCPの有効化	0:無効 1:有効
ipFilterEnabled	0	IPフィルタの有効化	0:無効 1:有効
ipFilterAddr		IPフィルタアドレス	“, ” 区切りで10箇所以内

ipFilterMask	255.255.255.0, 255.255.255.255, 255.255.255.255, 255.255.255.255, 255.255.255.255, 255.255.255.255, 255.255.255.255, 255.255.255.255, 255.255.255.255, 255.255.255.255	IPフィルタマスク	10箇所
model	RSC-MT4HS	モデル名(ReadOnly)	
com1Speed	3	シリアル通信速度	1:9600Bps 2:19200Bps 3:38400Bps
com1DataBits	8	シリアル通信ビット	7,8
com1StopBits	1	シリアル通信ストップビット	1,2
com1Parity	0	シリアル通信パリティ	0:無 1:奇 2:偶
version		バージョン表示(ReadOnly)	
debTopInactiveTimer	10	TELNET, シリアル通信時の無通信タイマ(分)	
autoLogoutEnabled	1	自動ログアウト有効/無効設定	0:無効 1:有効
userLoginTimeout	600	HTTP自動ログアウト時間	30~30000
debMasterRebootTime	10	全アウトレットリブート時のOFF時間(秒)	8~3600の整数
debOlStartMode	3	電源投入時のアウトレット制御を指定	1: 電源断時の状態 2: 通常制御 3: スケジュール制御
debOlMaster	1,2,3,4	マスターのアウトレット番号	
debOlPowerOnTime	1,2,3,4	各アウトレットのON時間	左→右 1→4アウトレット -1~3600の整数
debOlPowerOnSTime	1,2,3,4	本体起動時に適用する電源出力ON 遅延時間(単位: 秒)	左→右 1→4アウトレット -1~3600の整数
debOlPowerOnTTime	0,0,0,0	スケジュールに適用する電源出力ON 遅延時間(単位: 秒)	左→右 1→4アウトレット 0~3600の整数
debOlShutdownTime	0,0,0,0	各アウトレットのOFF時間	左→右 1→4アウトレット -1~3600の整数
debOlRebootTime	10,10,10,10	各アウトレットのREBOOT時間	左→右 1→4アウトレット 8~3600の整数
debOlWdogAddr		監視先IPアドレス	左→右 1→4アウトレット “.”区切りで8箇所以内
debOlWdogSendMax	10,10,10,10	PING監視 送信回数	左→右 1→4アウトレット 1~100の整数
debOlWdogNoResMax	10,10,10,10	PING監視 無応答回数	左→右 1→4アウトレット 1~100の整数
debOlWdogActCond	1,1,1,1	PING監視 監視対象数	1~4(整数)
debOlWdogAction	0,0,0,0	PING監視 Action	左→右 1→4アウトレット 0:noPing 1:noAction 2:Reboot 3:On 4:Off
debOlWdogActCount	0,0,0,0	PING監視 Action回数 (ReadOnly)	左→右 1→4アウトレット
debOlWdogStatus	0,0,0,0	PING監視判断(ReadOnly)	0:未設定 1:正常 2:異常 3:回復中
debOlRebootCount	1,1,1,1	PING監視 再Reboot回数	左→右 1→4アウトレット
debOlRebootInterval	1,1,1,1	PING監視 再Reboot間隔(分)	左→右 1→4アウトレット
debOlActionLimit	0,0,0,0	PING監視 異常時の1時間ごとに繰り返すリブ ート回数	0:無制限
debOlRecvErrorMax	0,0,0,0	メールサーバー監視 接続障害回数	左→右 1→4アウトレット 0:機能無効
debOlWdogLastStatus	0,0,0,0,0,0,0, 0,0,0,0,0,0,0	PING監視 最終応答 (ReadOnly)	左→右 1→4アウトレット 0:未設定 1:正常 2:異常 【アウトレット×4】
debOlWdogDefGateway	0,0,0,0,0,0,0, 0,0,0,0,0,0,0	PING監視 デフォルトゲートウェイ	左→右 1→4アウトレット 0:無効 1:有効 【アウトレット×4】



tempMinDegreeTime		最低温度記録時間	
tempLogNumber	20	温度ログの記録件数	
tempLogClock		温度ログの起動からの経過時間(秒)	
tempLogValue		温度ログの温度データ(数値表示用)	
tempLogGraphValue		温度ログの温度データ(グラフ表示用)	
tempLogTime		温度ログの取得日時	
schEnabled	0,0,0	スケジュールの有効化	0:無効 1:有効
schO(n)1Sch(文字列) (n): 1~4 (文字列): Kind,Year,Month,Day,Nth, WeekDay,PatNo		スケジュールデータ(ReadOnly)	Kind:種類 1:毎週[ ]曜日 2:毎月[ ]日 3:毎月第[ ]週[ ]曜日 4:毎年[ ]月[ ]日 5:休日 6[ ]年[ ]月[ ]日  WeekDay:曜日 1:日曜日 2:月曜日 3:火曜日 4:水曜日 5:木曜日 6:金曜日 7:土曜日
schCalCurrentYear		現在表示中のカレンダーの年	起動直後は現在の日付
schCalCurrentMonth		現在表示中のカレンダーの月	
schCalCurrentDay		現在表示中のカレンダーの日	
schRegNum	0,0,0	各アウトレットのスケジュール登録個数	
schEditCaYear		編集中のカレンダーの年	一時指定、休日指定登録時の日付
schEditCalMonth		編集中のカレンダーの月	
schEditCalDay		編集中のカレンダーの日	
schUITimeout	60	アップロードのタイムアウト時間(秒)	
schUICrcEnabled	1	アップロードのCRCチェックの有効化	0:無効 1:有効
schDICrcEnabled	1	ダウンロードのCRCチェックの有効化	0:無効 1:有効
ipAdDnsServer		DNSサーバアドレス	
mailUserName		メール ユーザー名	半角英数字63文字以内
mailPassword		メール パスワード	半角英数字40文字以内
mailCommandLoginName		メール制御用ログイン名	半角英数字63文字以内
mailCommandPassword		メール制御用パスワード	半角英数字63文字以内
mailLastEvent		最新のイベント内容を保管(Read Only)	
mailContent	sysName, sysLocation, ipAdEntAddr, ifPhysAddress, mailExtraMsg1, mailLastEvent	通知メールの内容	最大8パターンまで SysName / sysLocation / ipAdEntAddr IfPhysAddress / mailLastEvent mailExtraMsg1 / mailExtraMsg2 mailExtraMsg3
mailAddr		メール アドレス	
mailExtAddr		送信先メールアドレス	8個
mailExtKind	1,1,1,1,1,1,1	メール送信の種類	1:To 2:CC 3:BCC
mailInfoFlag	1,1,1,1,1,1,1, 0,0,0,0,0,0,0, 0,0,0,0,0,0,0, 0,0,0,0,0,0,0, 0,0,0,0,0,0,0, 0,0,0,0,0,0,0, 0,0,0,0,0,0,0, 0,0,0,0,0,0,0, 1,1,1,1,1,1,1, 0,0,0,0,0,0,0, 0,0,0,0,0,0,0, 0,0,0,0,0,0,0	①イベント テスト ②イベント PING ③イベント 温度 ④イベント スケジュール ⑤<不使用> ⑥イベント UPS ⑦イベント 接点IN ⑧イベント 接点OUT ⑨イベント 手動スイッチ ⑩イベント ハートビート ⑪イベント ログ件数超過	0:無効 1:有効
mailCommandEnabled	0	メールコマンドの有効化	0:無効 1:有効
mailLogoutTime	10	メールログアウト時間(分)	1~60の整数
mailRecvProtocol	1	メール受信プロトコルの種類	1:POP3 2:IMAP4

mailCheckInterval	3	メールチェック間隔(分)	1~60の整数
mailApopEnabled	0	APOPの有効化	0:無効 1:有効
mailSmtptAuthEnabled	0	SMTP AUTHの有効化	0:無効 1:有効
mailSmtptAuthMask	7	SMTP AUTHのMask	
mailImapAuthMask		IMAP認証方式設定	2:LOGIN 4:CRAM-MD5 6:LOGIN+CRAM-MD5
mailRecvPort	110	メール受信ポート	0~65535
mailSendPort	25	メール送信ポート	0~65535
mailRetryCount	3	メールリトライ回数	1~99
mailRetryInterval	10	メールリトライ間隔(秒)	1~999
mailNvInCloseEvent	SHORTEN	接点入力短絡時のメール通知表示	
mailNvInOpenEvent	OPENED	接点入力開放時のメール通知表示	
mailNvOutCloseEvent	(空欄)	接点出力短絡時のメール通知表示	(空欄)が仕様です。 状況に応じて「SHORTEN」「Positive Pulse」 「Negative Pulse」と表示されます。
mailNvOutOpenEvent	OPENED	接点出力開放時のメール通知表示	
mailExtraMsg	¥r¥n	メール通知ユーザー任意表示	最大3パターンまで 半角英数字で40文字以内 (¥r¥nは改行コードの意味)
promptMode	2	TELNETプロンプトモード	0:無し 1:「>」の表示 2:「機器名>」の表示
modemEnabled	0	モデムの有効化	0:無効 1:有効
modemTimeout	10	モデムタイムアウト時間(分)	
logMode	011 1010 1001 0111 1111 1111 1111 0100	ログ記録モード(31ビット)	0:無効 1:有効
logDisp	011 1010 1011 0111 1111 1111 1111 1111	ログ表示モード(31ビット)	0:無効 1:有効
mailLogCount	0	メールで送信する更新されたログの数	0:無効 1~20:閾値
mailLogMode	011 1010 1011 0111 1111 1111 1111 1111	メールで送信するログモード(31ビット)	0:無効 1:有効
ipAdNtpServer		NTPサーバのIPアドレス	
ntpInterval	6	NTPサーバへのアクセス間隔(10分)	
syslogEnabled	0	状態通知の有効化	0:無効 1:syslogを送信 2:MPMP/パケットフォーマットで送信 3:MSRP/パケットフォーマットで送信
syslogLogMode	011 1010 1011 0111 1111 1111 1111 1111	sysLogで送信するログモード(31ビット)	0:無効 1:有効
ipAdCenter		MSRP/sysLog送信先IPアドレス	8箇所まで
centerPort	5000,5000, 5000,5000,5000, 5000,5000,5000	MSRP/sysLog送信先ポート番号	
terminalId	0	<不使用>	<不使用>
centerSendTimer	300	監視情報送信間隔(秒)	
centerChangeSendTimer	10	状態変化時の送信間隔(×100ミリ秒)	
centerChangeSendCount	3	状態変化時の送信回数	
ipAdTelnetT		TELNETからのTELNET中継先アドレス	
ipAdTelnetU		UTYからのTELNET中継アドレス	
remoteTelnetPortT	23	TELNETからのTELNET中継先ポート	
remoteTelnetPortU	23	UTYからのTELNET中継ポート	
discChar		中継中の通信切断キャラクタ	
beepEnabled	0	ブザー音の有効化	0:無効 1:有効
upsIdentName		UPS名称	

upsMonitorInterval	10	UPSモニタ時間間隔(秒)	0~60, 0は1と見なす。
debMasterUpsAlarmWaitTime	120	UPSシャットダウン開始待機時間(秒)	-1~300, -1の場合はシャットダウン無効
upsSignalLevel	15	UPS論理	
debMasterEnableUpsShut	2	UPSシャットダウン有効化	1:有効 2:無効
debOlShutdownSignal	2,2,2,2	【このままで使用する】	【このままで使用する】
upsOutputSource	1	給電状態	0, 1: 未設定, 3: 正常, 5: バックアップ
upsBatteryStatus	1	バッテリー状態	0, 1: 未設定, 2: 正常, 3: 低電圧
upsInputLineBads	0	商用入力異常回数	
debWakeupPhysAddr		WOL設定	“,” 区切りで4箇所以内
debWakeupMaxCount	2	マジックパケット送信回数	
debWakeupInterval	15	マジックパケット送信間隔(秒)	
debWakeupPhysAddrV		仮想アウトレット用のWOL設定	“,” 区切りで8箇所以内
ipAdMailRecvServer		メール受信サーバーアドレス	
ipAdMailSendServer		メール送信サーバーアドレス	
etherSpeed	2	接続速度	0: 接続していない 1: 10.0Mbps 2: 100.0Mbps
manuSwCommand	PSR1,PSR2, PSR3,PSR4	空または最大4個の実行コマンド	PONn,POFn,PORn,PSRn, MPON,MPOF,MPOR
manuSwComInterval	1,1,1	コマンド間実行間隔(秒)	1~3600
manuSwComFinish	5	コマンド終了時間(秒)	3~3600
pingPktSize	16	PINGパケットのデータ長	16~1472
resetCause	1	リセット原因表示	
recvErrorCount	0	PING監視 メールサーバーへのアクセスエラー回数	0:表示のみ
ledBlinkEnabled	1	OUTLET LEDの点滅の有効化	0:無効 1:有効
clock		起動後の経過時間(秒)	
broadGroup	0	一斉電源制御の有効化	0:無効 1~8:グループ
broadPhysAddr		一斉電源制御側MACアドレス	
broadOlGrpNo	0,0,0	一斉電源制御 連動の有効化	0:無効 1~8:グループ
broadOlComNo	0,0,0	一斉電源制御 連動のコマンド	0:設定なし, 1:MPON, 2:MPOF, 3:MPOR
sshServerEnabled	0	SSHサーバーの有効化	0:無効 1:有効
sshServerPort	22	SSHサーバーのTCPポート番号	
sshServerTimeout	10	SSHサーバーへのタイムアウト時間(秒)	
sshServerName	admin	SSHサーバーへの接続ID	8文字以内
sshServerNameS	super	SSHサーバーへの接続ID (supervisor権限)	8文字以内
logLevel	2	SSH使用中の表示メッセージ レベル	
sshPublicDsaKey		KEYGENコマンドで生成するSSHキー	
sshPublicRsaKey		KEYGENコマンドで生成するSSHキー	
sshKnownHost1			SSHプロトコルでシャットダウンするときのアウトレットごとのキー
sshKnownHost2			
sshKnownHost3			
sshKnownHost4			
sshKnownHost5			
sshKnownHost6			
sshKnownHost7			
sshKnownHost8			
datalogLogMode	1 0000 0000	データログ記録モード(ビット0のみ有効)	0:無効 1:有効
datalogLogDisp	1 0000 0000	データログ表示モード(ビット0のみ有効)	0:無効 1:有効
datalogLogInterval	10	温度センサーデータログ記録間隔(分)	

nvInName	NV Input1, NV Input2, NV Input3, NV Input4	接点入力の名前	","区切りで接点入力
nvInOutletShortCommand		接点入力短絡時に実行する電源制御コマンド	
nvInOutletOpenCommand		接点入力開放時に実行する電源制御コマンド	
nvInContactShortCommand		接点入力短絡時に実行する接点出力制御コマンド	
nvInContactOpenCommand		接点入力開放時に実行する接点出力制御コマンド	
nvInStatus	0,0,0	接点入力 状態	0:開放 1:短絡
nvInCloseThreshold	1	接点入力 認識時間(秒)	
nvInOpenThreshold	1	接点入力開放されたと認識する閾値(単位:秒)	
nvIgnorePeriod	3	起動時に接点入力に連動した電源/接点出力制御を行わない期間(単位:秒)	
nvInBeepEnabled	0	接点入力に応じて鳴らすブザー音	0:なし 1:連続 2:0.5秒間隔 3:1秒間隔
nvInBeepPolarity	0	ブザー音を鳴らす接点入力の状態	0:接点入力ON時 1:接点入力OFF時
nvOutName	NV Output1, NV Output2, NV Output3, NV Output4	接点出力の名前	","区切りで接点出力
nvOutLinkEnabled	1	接点出力 連動 連動ソース設定	0:連動なし 1:電源出力に連動 2:温度監視に連動 3:死活監視に連動
nvOutLinkOutlet	0,0,0	接点出力 連動 電源出力	0:連動なし 1~4:アウトレットNo
nvOutLinkTempUpper	0	接点出力 連動 温度監視 上限警報	0:無動作 1:上限警報で動作
nvOutLinkTempLower	0	接点出力 連動 温度監視 下限警報	0:無動作 1:下限警報で動作
nvOutLinkPing	0	接点出力 連動 死活監視	0:無動作 1:異常で動作
nvOutLinkHeartbeat	0	接点出力 連動 ハートビート	0:無動作 1~4:接点番号
nvOutActionMode	0,0,0	接点出力 連動 動作モード	0:通常動作 1:反転動作
nvOutType	0,0,0	接点出力 種類	0:ノーマル 1:リバース
nvOutStatus	0,0,0	接点出力 状態	0:開放 1:短絡
nvOutControlMode	0,0,0	接点出力 モード設定	0:レベル 2:パルス
nvOutPulseWidth	50,50,50	パルス出力時のパルス幅(×10mSec)	
hbEnabled	0	ハートビート監視有効/無効設定	0:無効 1:有効
hbIpAddr	0	ハートビートパケット送信元IPアドレスフィルタ	0でないとき、IPアドレスがこの値と一致しない送信元からのパケットを無視する。
hbPort	9100	ハートビートパケット受信ポート番号	
hbPcPort	9100	ハートビートパケット送信元ポート番号	
hbInterval	8	ハートビートのパケット受信間隔(秒)	1~99
hbRebootTime	30	アウトレットリバース後、パケット受信不可をチェック開始するまでの時間(秒)	1~999
hbTimeoutMax	3	ハートビートの動作を行うカウント	1~99
hbActionMax	3	ハートビートのレポート実行限度回数	1~99
hbAction	0,0,0	ハートビートのアウトレットごとの動作	0:無効 1:ON 2:ON追従 3:OFF 4:OFF追従 5:レポート
hbTimeoutCount	0	タイムアウトの累積回数(ReadOnly)	パケットを受信すると0にクリアされる
hbActionCount	0,0,0	アウトレットごとの動作を実行した回数(ReadOnly)	
hbStat	0	ハートビート状態(ReadOnly)	0:待機中、1:パケットを受信 2:タイムアウト発生中
hbCallingIpAddr		最後にパケットを受信したIPアドレス(ReadOnly)	
httpCommandReturn		ダイレクトWEBコマンド実行後の戻り用URL ("http://"を省いて記述)	

httpCommandNo	0	ダイレクトWEB実行後に表示されるページの設定	0:コマンド実行結果を表示 1:元の画面に戻る 2:httpCommandReturnで指定したアドレスにジャンプ
httpCommandSet	1,1,1,1,1,1,1,1, 1,1,1,1,1,1,1,1	ダイレクトWEB実行後に表示されるページの表示制限設定	0:非表示 1:表示
httpScreen	1,1,1,1,1,1,1,1, 1,1,1,1,1,1,1,1, 1,1,1,1,1,1,1,1, 1,1,1,1,1,1,1,1	ブラウザに表示される画面/項目の表示設定	0:非表示 1:表示
httpPageType	0	PC, スマートフォン等端末の種類にあわせて画面を切り替えるための設定	
httpPageStart	0	ログイン後に最初に表示されるページ	0:簡易情報表示 1:監視状態表示 2:イベントログ表示 3:電源制御
httpAuthMode	2	HTTP認証モード	0:None 1:Basic認証 2:Digest認証
realmName	RPC-MT4HS	認証領域 (realm) 名	半角英数字20文字以内
nonceTime	180	nonceの有効時間 (秒)	30~30000
searchEnabled	1	RPCサーチ探索有効/無効設定	0:無効 1:有効
versionupEnabled	1	バージョンアップの有効化	0:無効 1:ローカル更新のみ 2:オンライン更新のみ 3:有効
revision	01	ファームウェアレビジョン番号 (Read Only)	

\*1: Meikyo Remote Power Controller, RSC-MT4HS Ver. 1.00C

\*2: inforpc@meikyo.co.jp

\*3: Meikyo 100BASE-TX Driver

## ■ ログ一覧表

内 容	情 報	TELNETなどのLOG
ログ開始		Log Start
PING送信	outlet no. lpaddr no.	ping
PING無応答	outlet no. lpaddr no.	No Echo
死活判定 (NoAction)	アウトレットno.	No Action
死活判定 (REBOOT)	アウトレットno.	Outlet Reboot
死活判定 (アウトレットON)	アウトレットno.	Outlet On
死活判定 (アウトレットOFF)	アウトレットno.	Outlet Off
正常/回復中	アウトレットno.	Outlet Recovered
スケジュール (REBOOT)	アウトレットno.	Outlet Reboot by Schedule
スケジュール (アウトレットON)	アウトレットno.	Outlet On by Schedule
スケジュール (アウトレットOFF)	アウトレットno.	Outlet Off by Schedule
全アウトレットON	アウトレットALL ID (IDは接続者)	MPON
全アウトレットOFF	アウトレットALL ID (IDは接続者)	MPOF
全アウトレットREBOOT	アウトレットALL ID (IDは接続者)	MPOR
アウトレットON	アウトレットno.ID (IDは接続者)	PON
アウトレットOFF	アウトレットno.ID (IDは接続者)	POF
アウトレットREBOOT	アウトレットno.ID (IDは接続者)	POR
UTY接続	IPaddr	-->Uty
UTYログインせず切断	IPaddr	<--Uty
UTYログイン	lpaddr ID (IDは接続者)	=>Uty
UTYログアウト	lpaddr ID (IDは接続者)	<=>Uty
メールログイン要求	lpaddr no. (no.は設定番号)	-->Mail
メールログイン	lpaddr no. (no.は設定番号)	=>Mail
メールログアウト	lpaddr no. (no.は設定番号)	<=>Mail
TELNET接続	IPaddr	-->Telnet
TELNETログインせず切断	IPaddr	<--Telnet
TELNET多重超接続	IPaddr	>>xTelnet
TELNETログイン	IPaddr	=>Telnet
TELNETログアウト	IPaddr	<=>Telnet
Web接続		-->Web
Webログイン		=>Web
Webログアウト		<=>Web
設定変更	[変数名] ID (IDは接続者)	variable set (xxxxx)
設定書込(WRITE)	ID (IDは接続者)	write to FROM
温度状態変化	正常, °C	Temperature Normal
温度状態変化	上限注意, °C	Temperature High Warning
温度状態変化	上限警報, °C	Temperature High Alarm
温度状態変化	下限注意, °C	Temperature Low Warning
温度状態変化	下限警報, °C	Temperature Low Alarm
NTPサーバ接続	hour minute second	NTP --- hh:mm:ss
NTPサーバ接続エラー		NTP Server Access Error
手動SW押下		Manual SW pushed
手動SW連動(ON)		Outlet On by Link Manual SW

手動SW連動(OFF)		Outlet Off by Link Manual SW
手動SW連動(REBOOT)		Outlet Reboot by Link Manual SW
メールエラー		Mail Error
SSHサーバ接続	IPaddr	SSH Server Connected

■ 制御コマンド一覧表

- シリアル, TELNET → A : Admin権限ログイン時使用可能  
 S : Supervisor権限ログイン時使用可能
- メール → メール制御コマンドで使用可能なもの
- WEB → ダイレクトWEBコマンドで使用可能なもの

制御コマンド	内 容	シリアル	TELNET	メール	WEB
MPON	全アウトレットの電源出力開始	A	A	○	○
MPOF	全アウトレットの電源出力停止	A	A	○	○
MPOR	全アウトレットの電源リブート	A	A	○	○
PONn	指定されたアウトレットの電源出力開始 n=1~4	A	A	○	○
POFn	指定されたアウトレットの電源出力停止 n=1~4	A	A	○	○
PORn	指定されたアウトレットの電源リブート n=1~4	A	A	○	○
PSRn	指定されたアウトレットの電源状態反転	A	A	○	○
MPONV	全仮想アウトレットにマジックパケットを送信する。	AS	AS	○	○
PONVx	(xは1~8) debWakeUpInterval後にマジックパケットを送信する。	AS	AS	○	○
OLSn OLS	死活監視状態の表示 n=1~4 nを省略すると全てのアウトレットを表示します。 コマンド区切りで表示。 Outlet No.            アウトレット番号[1~4] Power                 電源状態[0:Off 1:On] Judge                 判定[1:正常 2:異常 3:回復中] Action Count         Action実行回数 Last Ping1            アドレス1の最後の応答[1:正常 2:異常] NoEchoCount1        アドレス1の未応答回数 NoEchoTime1         アドレス1の応答時間 (ms) [0:未設定 1:応答時間 9999:未応答] Last Ping2            アドレス2の最後の応答[1:正常 2:異常] NoEchoCount2        アドレス2の未応答回数 NoEchoTime2         アドレス2の応答時間 (ms) [0:未設定 1:応答時間 9999:未応答] Last Ping3            アドレス3の最後の応答[1:正常 2:異常] NoEchoCount3        アドレス3の未応答回数 NoEchoTime3         アドレス3の応答時間 (ms) [0:未設定 1:応答時間 9999:未応答] Last Ping4            アドレス4の最後の応答[1:正常 2:異常] NoEchoCount4        アドレス4の未応答回数 NoEchoTime4         アドレス4の応答時間 (ms)	AS	AS	○	○

	[0:未設定 1:応答時間 9999:未応答]				
VER	バージョンの表示	AS	AS	○	○
POS	全アウトレットの電源状態取得 応答：mmmm 左側からアウトレット1~4 m=0:OFF 1:ON	AS	AS	○	○
XPOS	全アウトレットの電源状態詳細の取得 応答：ABXXXX, ABXXXX, ABXXXX, ABXXXX 左側からアウトレット1~4 A=0:OFF 1:ON B=0:OFF遅延中 1:ON遅延中 XXXX=Bのタイマ残り時間	AS	AS	○	○
ID	新しいIDを入力します。 ※入力を失敗すると変更されません。	×	AS	×	×
PASS	パスワードの変更 新しいパスワードを2回入力します。 ※入力を失敗すると変更されません。	×	AS	×	×
DATE	年月日設定 例) DATE yy/mm/dd yy:年 mm:月 dd:日	AS	AS	○	×
TIME	現在時刻設定 (秒は省略可) 例) TIME hh:mm:ss hh:時 mm:分 ss:秒	AS	AS	○	×
PING	ICMPを4回送信します。 例) PING [IPアドレス]	AS	AS	×	×
IPCONFIG	LANの通信設定を表示します。(例) IpAddress 192.168.10.1 SubnetMask 255.255.255.0 DefaultGateway 192.168.10.254 EthernetSpeed 100.0Mbps	AS	AS	○	×
CPURESET	CPUをリセットします。 コマンドを実行しても電源状態は変化しません。	AS	AS	×	×
PROMPT=n	0:(プロンプト表示無し) 1:(「>」のプロンプト表示) 2:(「 機器名 >」のプロンプト表示) *変数「promptMode」により接続直後のモードが決まります。	×	AS	×	×
EXIT	回線切断 最初の文字がE, e, Q, qの場合はEXITと認識します。	AS	AS	○	×
SONn	指定された接点出力を短絡 n=1~4	AS	AS	○	○
SOFn	指定された接点出力を開放 n=1~4	AS	AS	○	○
MSON	全接点出力を短絡	AS	AS	○	○
MSOF	全接点出力を開放	AS	AS	○	○
SSOn SSO	接点出力の状態を取得 nを省略すると全てのアウトレットを表示 短絡接点出力時:SHORTEN 開放接点出力時:OPENED 例) SSO2	AS	AS	○	×

	NV_OUT #2 : OPENED				
SSIn SSI	接点入力の状態を取得 nを省略すると全てのアウトレットを表示 短絡接点入力時 : SHORTEN 開放接点入力時 : OPENED 例) SSI2 NV_IN #2 : OPENED	AS	AS	○	×
TEMP	現在の温度を表示します。 (温度センサー「有効」のとき)	AS	AS	○	○
TOSn TOS	温度監視の状態 5つの数字 (①, ②, ③, ④, ⑤) 表示 nを省略すると全てのアウトレットを表示 ①[アウトレット番号] ②[アウトレット状態(0:OFF, 1:ON)] ③[温度監視動作設定(0:無動作, 1:上限警報ON, 2:下限警報ON, 3:上限警報OFF, 4:下限警報OFF)] ④[温度監視状態(0:正常, 1:上限注意超過, 2:上限警報超過, 3:下限注意超過, 4:下限警報超過)] ⑤[温度監視動作状態(0:無動作, 1:上限動作, 2:下限動作)]	AS	AS	○	○
TSP	以下の変数の内容を一括で表示します。 tempEnabled tempTestMode tempSimMode tempLowerA tempLowerW tempLowerH tempLowerOff tempUpperA tempUpperW tempUpperH tempUpperOff	AS	AS	○	○

■ 仕様一覧表

通信仕様	LAN通信仕様	ARP, TCP/IP, UDP/IP, ICMP, POP3, IMAP SSH, BOOTP, DHCP, TELNET, SMTP, APOP, NTP, HTTP, SNMP, NTTCP	
	LAN制御方法	SNMPマネージャー, TELNET, SSH Web E-mail	
機能	電源制御/管理	電源ON	
		電源OFF	
		電源リブート	
		電源状態反転	
		電源状態取得	
		グループ制御	
	スケジュール機能	年間スケジュール機能	
		RTC (Real Time Clock)による時刻保持	
		NTPによる時刻同期機能	
		スケジュールON/OFF機能	
状態監視	ICMP送信		
	通報機能:SNMPトラップ, UDPパケット		
	Mail通知		
	温度監視[要オプション]		
	ハートビート		
WOL対応機能	あり:マジックパケット送信		
シャットダウン機能	スクリプト通信(TELNET, SSH)		
ハード仕様	インターフェース	10Base-T/100Base-TX (RJ45) (IEEE802.3に準拠)	
		RS-232C (Dsub9 ピンオス)	
		温度センサー (RJ11)[オプション]	
		リモートスイッチ (RJ11)[オプション]	
		無電圧接点入力 ×4 無電圧接点出力 ×4 DC24V 0.7A (抵抗負荷)	
	定格	最大制御出力	AC100V 15A (1500W)
		消費電力	最大 5.5W
		入力電源電圧	AC100V ±10% (50/60Hz)
	使用環境	温度	0~40°C
		湿度	20~85%(ただし結露なきこと)
外形寸法 [脚ゴム除く]	220(W) x42.6(H) x182(D) mm		
重量	1.7kg		
規格	特定電気用品認証品(電気用品安全法), RoHS2指令準拠		

注記 本製品は内部でSG(信号グラウンド)とFG(フレームグラウンド)が接続されています。

## ■ 接点入出力インターフェース

### 1) 入力

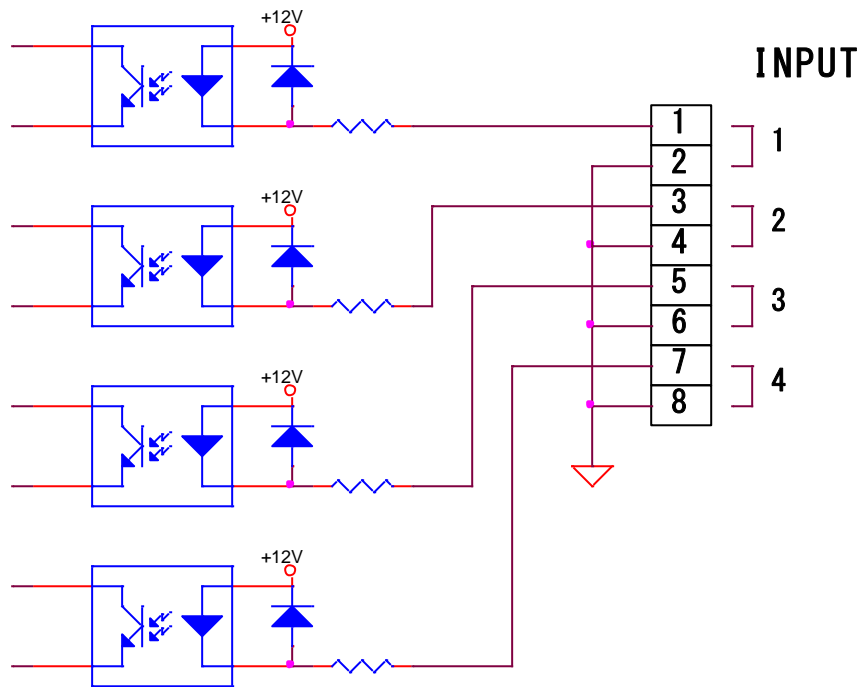

### 2) 出力

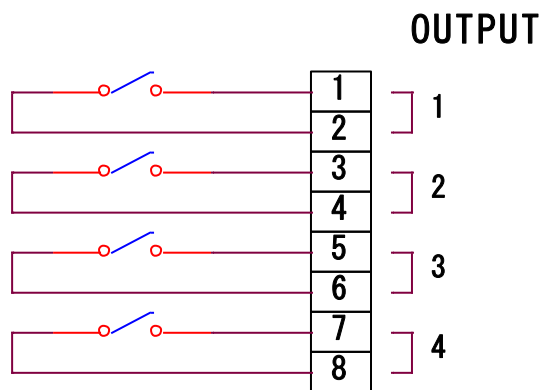

## 問い合わせ先

### 明京電機株式会社

〒114-0012 東京都北区田端新町1-1-14  
東京フェライトビル4F  
TEL 03-3810-5580 FAX 03-3810-5546

ホームページアドレス  
<https://www.meikyo.co.jp/>

## ご注意

- (1) 本書および製品の内容の一部または全部を無断で複写複製することは禁じます。
- (2) 本書および製品の内容については、将来予告なしに変更することがあります。
- (3) 本書および製品の内容については、万全を期して作成いたしました。が、万一ご不審な点や誤り、記載漏れなどお気づきの点がありましたら、ご連絡ください。
- (4) 本製品を運用した結果の影響については、(3) 項にかかわらず責任を負いかねますのでご了承ください。
- (5) 本製品がお客様により不当に使用されたり、本書の内容に従わずに取り扱われたり、または弊社および弊社指定のもの以外の第三者により修理・変更されたこと等に起因して生じた障害などにつきましては、責任を負いかねますのでご了承ください。
- (6) 弊社指定以外のオプションを装着してトラブルが発生した場合には、責任を負いかねますのでご了承ください。

TIME BOOT mini RSC-MT4HS

取扱説明書 2022年 2月 第1.2d版

著作権所有 明京電機株式会社

※「TIME Boot」は明京電機株式の商標です。 登録番号5396317号 (平成23年3月4日登録)